

HDR 2

Priročnik

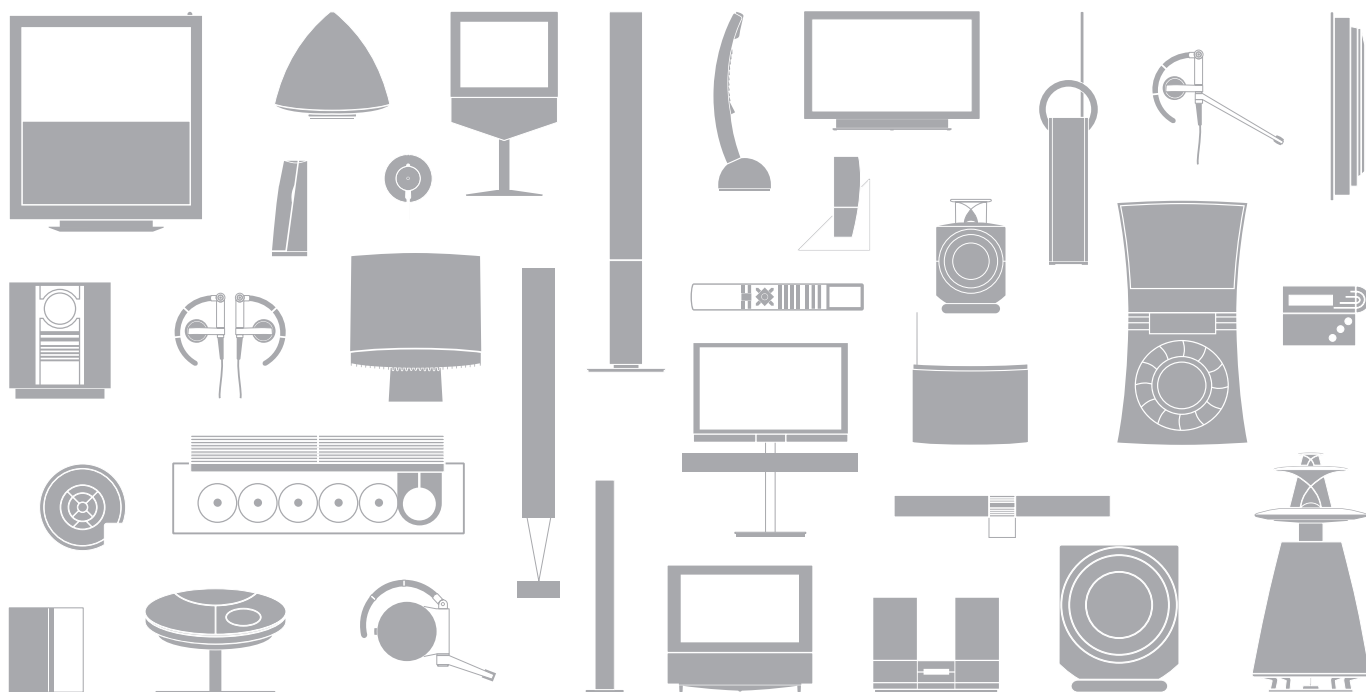

Predstavitve snemalnika na trdi disk in upravljalnika Beo4, 4

Odkrijte, kako z daljinskim upravljalnikom Beo4 upravljate s snemalnikom na trdi disk in kako prikličite menije na zaslon televizorja.

Vsakodnevna uporaba, 9

Ugotovite, kako se snemalnik na trdi disk uporablja na osnovnem nivoju upravljanja BASIC, vključno s tem, kako snemate programe in jih nato predvajate, kako pregledate seznam vsebine in seznam snemanj s časovnikom. V tem poglavju izveste tudi, kako začasno zaustavite tekoči program in nato s predvajanjem nadaljujete.

Napreden nivo upravljanja, 23

Ugotovite, kako se uporabljajo dodatne funkcije, ki so na voljo v naprednem nivoju upravljanja ADVANCED, kot npr. kako vklopite starševski zaklep in kako posnetke uvrstite v skupine. V tem poglavju izveste tudi, kako upravljati priključeno napravo set-top-box.

Nastavljanje lastnosti, 36

V poglavju izveste, kako npr. posnetkom nastavite običajno dolžino, kako nastavite uro in datum, nivo upravljanja in jezik menijev.

Namestitev snemalnika na trdi disk, 38

Odkrijte, kako ravnati z izdelkom, kako ga namestiti in nastaviti. V poglavju je podan tudi pregled priključne plošče.

Zaslonski meniji, 42

Pregled zaslonskih menijev.

Predstavitev snemalnika na trdi disk in upravljalnika Beo4

S snemalnikom na trdi disk Bang & Olufsen vam ni več potrebno uporabljati videokaset. Namesto tega lahko posnetke shranite na vgrajeni trdi disk.

Če se trdi disk zapolni, snemalnik samodejno naredi prostor za nove posnetke. Brisanje najpomembnejših posnetkov lahko zaščitite, tako da jih lahko izbrišete samo vi.

Snemalnik na trdi disk omogoča tudi začasno zaustavitev tekočega programa za krajšo prekinitvev in njegovo kasnejše nadaljevanje, tako da ne zamudite ničesar.

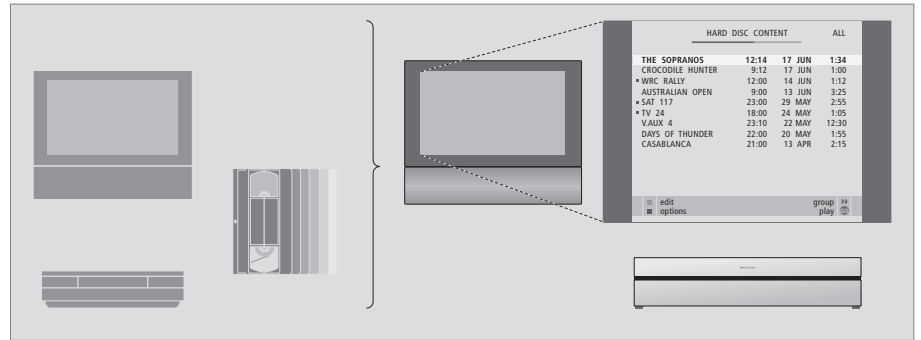

Z uporabo snemalnika na trdi disk ne potrebujete več gore videokaset, ki bi zasedale prostor vašega doma. Posnetke shranite na trdem disku in njihov pregled kadarkoli priključite na zaslon televizorja.

Snemanje programov

Snemalnik na trdi disk nudi možnost snemanja in shranjevanja programov televizije, satelitskih programov (DTV*) in programov naprave set-top-box (STB).

Sami se odločite, ali jih boste shranili začasno ali za stalno. Ročno narejeni posnetki in snemanja s časovnikom se shranjujejo v seznam HARD DISC CONTENT, tekoči programi, ki jih začasno zaustavite in nadaljujete s predvajanjem, pa se začasno nahajajo v triurnem medpomnilniku za ponavljanje. Če želite, lahko programe, shranjene v medpomnilniku za ponavljanje, premaknete v HARD DISC CONTENT.

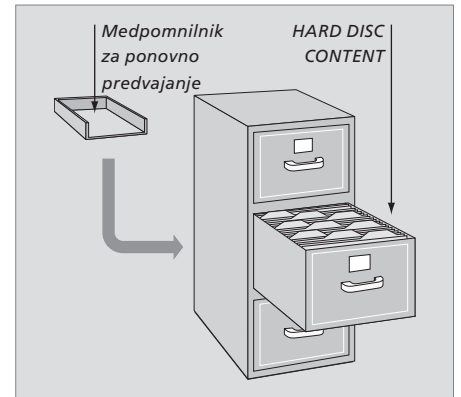

*OPOMBA! Na nekaterih daljinskih upravljalnikih Beo4 se gumb DTV imenuje SAT in gumb VMEM se imenuje VTAPE.

Daljinski upravljalnik Beo4, ki je priložen televizorju, omogoča dostop do vseh funkcij. O trenutni uporabi funkcij vas obveščajo informacije na prikazovalniku upravljalnika Beo4, na snemalniku ali na zaslonu televizorja.

- Vklopite snemalnik na trdi disk in zaženite predvajanje posnetka.
Na nekaterih daljinskih upravljalnikih Beo4 se gumb VMEM imenuje VTAPE
- Pritisnite dvakrat za ročni zagon snemanja z izbranega vira, na primer s televizije
- Vnesite podatke v zaslonske menije, izberite številko programa in vnesite čas, kamor se želite pomakniti v posnetku
- Premikanje skozi možnosti menija. Med predvajanjem preskoči naprej ali nazaj v posnetku v korakih po eno minuto. Premikanje po sličicah občasno zaustavljenem predvajanju
- Vnos podatkov v zaslonske menije. Premikanje med posnetki med predvajanjem
- Sprejem in shranjevanje navodil in nastavitvev. Pridržite, da bi videli posnetke, ki ste jih shranili*
- Premik nazaj za en nivo menija. Začasna zaustavitev tekočega programa. Pritisnite, da začasno zaustavite predvajanje posnetka. Pritisnite dvakrat, da predvajanje povsem prekinete

**VMEM****RECORD****0 – 9****GO****STOP****V.MEM****V.TAPE****EXIT**

Ko snemalnik na trdi disk vklopite iz stanja pripravljenosti, lahko traja do 35 sekund, da se zažene. Medtem vam je na voljo sistem menijev, posnetkov pa ne morete predvajati niti začeti snemati novih.

Na prikazovalniku upravljalnika Beo4 je prikazan vir, ki ste ga izbrali

Pomikanje nazaj med običajnim ali ponovnim predvajanjem

Pomikanje naprej med običajnim ali ponovnim predvajanjem

Zaščita posnetka pred brisanjem

Počasno predvajanje posnetka ali ponovno predvajanje tekočega programa. Zagon snemanja programa

EXIT Povratak v glavni meni snemalnik iz kateregakoli podmenija. Odstranitev informacije o predvajanju iz zaslona

Prilagajanje glasnosti; pritisnite v sredino gumba, da onemogočite zvok

Preklop snemalnika in televizorja v način pripravljenosti

Prikazane informacije in meniji

Prikazovalnik na snemalniku vas obvešča o trenutnem stanju snemalnika.

Pove vam, ali ponovno predvajate tekoči program, ali na izvajanje čakajo snemanja s časovnikom in ali je v teku snemanje.

Prikazano je tudi, če se dva posnetka prekrivata ali če posnetka ni mogoče izvršiti.

Upravljanje snemalnika na trdi disk je vodeno preko zaslonskih menijev, ki so na voljo preko glavnega menija. V menijih kazalec pomikajte od elementa do elementa. Za vsak element menija lahko podatke vtipkate neposredno ali pa izberete med razpoložljivimi možnostmi.

Za več informacij pogledajte poglavje 'Zaslonski meniji' na strani 42.



TIMER

Prikazuje, da je bilo v snemalniku nastavljeno snemanje s časovnikom.

Prikaz TIMER ostane viden v stanju pripravljenosti in utripa, če programiranega snemanja ni mogoče izvršiti.

RECORD

Prikaz 'snemanje v teku'.

Prikaz RECORD utripa, če ročnega snemanja iz kakršnegakoli razloga ni mogoče zagnati – npr. če pride do navzkrižja s snemanjem s časovnikom.

REPLAY

Snemalnik na trdi disk omogoča, da tekoči program začasno zaustavite, če npr. potrebujete kratek premor, in z gledanjem programa nadaljujete kasneje. Prikaz REPLAY označuje, da se trenutni vir, npr. V.TUNER, ponovno predvaja iz triurnega medpomnilnika na trdem disku.

Za nadaljnje informacije glede ponovnega predvajanja tekočega programa pogledajte poglavje 'Začasna zaustavitev in ponovno predvajanje tekočih programov' na strani 20.

• (prikaz stanja pripravljenosti)

Prikaz sveti rdeče, ko snemalnik izklopite. Prikaz sveti zeleno, ko snemalnik uporabljate. Prikaz utripa rdeče in zeleno, če se snemalnik pregreva.

Uporaba zaslonских menjiev ...

Pritisnite VMEM* in nato zeleni gumb, da vklopite snemalnik na trdi disk in priključete glavni meni. **VMEM**

Pritisnite, da se pomaknete med različnimi možnostmi menija ▲ ▼

Pritisnite, da se pokažejo različne nastavitve ◀ ▶

Pritisnite za vnos podatkov v meni 0 – 9

Pritisnite, da priključete podmeni ali shranite narejeno nastavitve **GO**

Lahko pa pritisnete barvni gumb za izbiro možnosti, ki je navedena v polju za informacije

Pritisnite, da se vrnete v predhodni meni **STOP**

Pritisnite EXIT ali VMEM, da zapustite sistem menjiev in se vrnete na trenutni vir **EXIT VMEM**

Prvi meni v sistemu menjiev je glavni meni, kjer imate dostop do vsebine trdega diska, kjer lahko nastavite snemanje s časovnikom, pregledate časovnike, spremenite nastavitve, vklopite vir V.TUNER (televizijski sprejemnik, vgrajen v snemalnik na trdi disk*), vklopite priključeno napravo set-top-box ali DVD-predvajalnik in zaženete ali ustavite snemanje.

Sistem menjiev snemalnika na trdi disk lahko priključete tudi preko glavnega menija televizorja. Pritisnite MENU, s smernimi gumbi izberite VMEM ali VTAPE in pritisnite GO.

*Vir V.TUNER je dostopen samo, če predhodno v meniju SETUP nastavite možnost REPLAY na BASIC ali EXTENDED. Za nadaljnje informacije si poglejte poglavje 'Nastavljanje lastnosti' na strani 36.

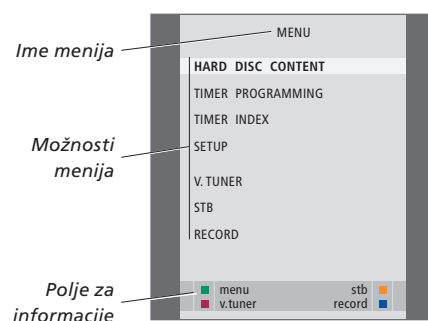

To poglavje vsebuje opis funkcij, ki jih boste mogoče uporabljali vsak dan. Te funkcije so na voljo na osnovnem nivoju upravljanja BASIC, ki je privzeta tovarniška nastavitev naprave.

Snemalnik na trdi disk nudi dva nivoja upravljanja – osnovni nivo in napredni nivo. Vsebina sistema menijev je odvisna od izbranega nivoja upravljanja.

Funkcije, ki so na voljo na osnovnem nivoju upravljanja BASIC, so na voljo tudi na naprednem nivoju upravljanja ADVANCED.

Za nadaljnje informacije glede menija FEATURE LEVEL si poglejte poglavje 'Nastavljanje lastnosti' na strani 36.

Snemanje programa, 10

- Snemanje s časovnikom
- Pregled nastavljenih časovnikov
- Snemanje trenutno gledanega programa
- Časovno programirano snemanje preko teleteksta

Predvajanje posnetka, 14

- Samodejno predvajanje
- Izbiranje posnetka
- Predvajanje posnetka
- Začasna zaustavitev in prekinitvev predvajanja
- Pregledovanje posnetkov

Urejanje posnetkov, 18

- Zaščita posnetka
- Brisanje posnetka

Začasna zaustavitev in ponovno predvajanje tekočega programa, 20

- Začasna zaustavitev programa
- Ponovno predvajanje programa
- O snemanju
- O preklapljanju virov
- Kopiranje iz medpomnilnika na trdi disk

Snemanje programa

Snemalnik na trdi disk lahko programirate, da posname razpoložljiv vir ali program ob poljubnem času, ki ga določite. Snemalnik na trdi disk snemanje samodejno vklopi in izklopi.

Za časovno programirano snemanje lahko nastavite časovnik, ki se izvede enkrat ali pa na določene dneve tedna. Naenkrat lahko vnesete do 15 časovnikov.

Shranjene časovnike lahko pogledate v meniju TIMER INDEX. Tukaj lahko časovnike urejate ali brišete.

Prav tako pa lahko posnamete trenutno gledani program.

Da bi se časovniki pravilno izvajali, poskrbite, da bo vgrajena ura nastavljena na pravo uro in datum. Za nadaljnje informacije o nastavljanju datuma in časa si poglejte poglavje 'Nastavljanje lastnosti' na strani 38.

Snemanje s časovnikom

Nastavite časovnik v meniju **TIMER PROGRAMMING**. V tem meniju izberete vir, ki ga želite snemati, uro, kdaj se program začne in konča, ter datum ali dneve tedna, ko je program na sporedu.

Nastavljanje časovnika ...

- > Pritisnite **VMEM*** in nato zeleni gumb, da priključete glavni meni snemalnika na trdi disk
- > Pritiskajte **▼**, da označite **TIMER PROGRAMMING**.
- > Pritisnite **GO**, da priključete meni za nastavljanje snemanja s časovnikom. Označena je vrstica **SOURCE**.
- > Pritiskajte **▲** ali **▼**, da se premikate od možnosti do možnosti.
- > S pomočjo številskih gumbov ali **◀** oz. **▶** vnesite podatke za snemanje s časovnikom: vir, številko programa, začetni oz. končni čas, datum in podobno. Če želite nastaviti dnevni ali tedenski časovnik, označite **DATE** in pritisnite zeleni gumb. **DATE** se spremeni v **WEEKDAYS**.
- > Pritisnite **EXIT**, da zapustite meni, ali ...
- > Pritisnite **GO**, da shranite snemanje s časovnikom.

Programov z zaščito pred kopiranjem podjetja Macrovision ne morete snemati.

TIMER PROGRAMMING	
SOURCE	V.TUNER
PROGRAM	1
START TIME	14:41
STOP TIME	15:41
DATE	THU 26 JUN
PROTECTION	OFF

*Meni **TIMER PROGRAMMING** vsebuje še dodatne možnosti, če nastavitev **FEATURE LEVEL** nastavite na **ADVANCED**. Za nadaljnje informacije glede vsebine menija **TIMER PROGRAMMING** si poglejte poglavje 'Zaslonski meniji' na strani 44.*

Pregled nastavljenih časovnikov

Pregledate lahko, kateri časovniki čakajo na izvajanje, jih urejate in brišete. Če pride do prekrivanja časovnikov, je to označeno, ko je časovnik shranjen in prikazan v meniju TIMER INDEX.

Nastavljeni časovniki (tisti, ki so nastavljeni za določene datume) so razporejeni po času. Na vrhu seznama je prikazan časovnik, ki se bo izvedel naslednji. Dnevni in tedenski časovniki so prikazani na spodnjem delu seznama. Vsak časovnik je označen z virom, imenom programa (če je na voljo), začetno in končno uro snemanja, in datumom oz. dnevom tedna.

- > Pritisnite **V MEM*** in nato zeleni gumb, da priključite glavni meni snemalnika na trdi disk
- > Pritiskajte **▼**, da označite TIMER INDEX.
- > Pritisnite **GO** za priklic seznama časovnikov.
- > Pritiskajte **▼** ali **▲**, da označite časovnik.

Za urejanje označenega časovnika ...

- > Pritisnite **GO**, da se pojavi možnost urejanja časovnika.
- > Pritiskajte **◀** ali **▶**, da bi npr. spremenili začetni in končni čas, datum ali številko programa.
- > Pritiskajte **▼** ali **▲** za pomik med možnostmi menija.
- > Pritisnite **EXIT**, da zapustite meni, ali ...
- > Pritisnite **GO**, da časovnik shranite in se vrnete na seznam.

Časovnik je mogoče urediti tudi medtem, ko se izvaja, toda takrat so polja SOURCE, PROGRAM in QUALITY nedostopni.

Za brisanje označenega časovnika ...

- > Pritisnite **▶▶**, da zbrišete časovnik.
- > Pritisnite rumeni gumb, da potrdite, ali pritisnite **◀◀**, da ga premaknete nazaj v seznam.
- > Pritisnite **EXIT**, da zapustite menije, ali izberite drug časovnik, ki ga želite izbrisati.

TIMER INDEX			
TV	23	12:25-13:00	17 JUN
TV	TV 2 DK	14:00-14:45	17 JUN
V.AUX	THE SOPRANOS	22:00-23:20	19 JUN
TV	MTV	12:25-12:00	21 JUN
V.AUX 2	121	22:00-23:20	25 JUN
SAT	1222	2:00- 3:20	25 AUG
V.AUX	AUSTRALIA	12:15-12:30	25 AUG
SAT	43	23:55- 2:15	M-W---S
SAT	123	14:00-15:15	M--TF--
SAT	CROCODIL	16:10-17:15	-T-TF-S
TV	MTV	18:00-18:30	-T-TF-S
SAT	WRC RALL	13:00-13:45	---TF--

Rdeče označeni začetni in končni časi označujejo posnetke, ki se prekrivajo.

Okrajšave za dneve v tednu:

M ...	ponedeljek
T ...	torek
W ...	sreda
T ...	četrtek
F ...	petek
S ...	sobota
S ...	nedelja

OPOMBA! Če se snemanje s časovniki ne izvede za programe iz naprave set-top-box, je razlog lahko morda ta, da je naprava prepočasna, da bi se sama vklopila. To lahko morda rešite, če spremenite nastavitve v servisnem meniju. Obrnite se na prodajalca opreme Bang & Olufsen.

Snemanje trenutno gledanega programa

Za snemanje programa tukaj in sedaj sta na voljo dve možnosti. Prva možnost omogoča, da gledate en vir, npr. televizor, medtem ko snemate drugega, npr. napravo set-top-box. Vir, ki ga želite snemati, mora biti ali vgrajen v televizor (npr. televizijski sprejemnik) ali priključen neposredno nanj (npr. naprava set-top-box). Če snemanje zaženete na ta način, lahko med snemanjem gledate drug vir, ne morete pa gledati predhodno narejenih posnetkov. Druga možnost vam omogoča, da gledate en posnetek, medtem ko snemate drugega.

Če snemanje zaženete ročno iz glavnega menija snemalnika na trdi disk, lahko istočasno gledate drug posnetek.

Pozorni bodite na to, da novega snemanja ne morete začeti, če snemanje že poteka ali če je trdi disk poln zaščitenih posnetkov.

Vir V.TUNER je dostopen samo, če snemalniku na trdi disk v meniju SETUP nastavite možnost REPLAY na BASIC ali EXTENDED. Za nadaljnje informacije si pogledajte poglavje 'Nastavljanje lastnosti' na strani 38.

Če snemanje vklopite, ko je snemalnik na trdi disk v stanju pripravljenosti, je snemanje zakasnjeno za čas zagona trdega diska, t.j. do 35 sekund.

Snemanje vira in istočasno gledanje drugega vira ...

Dvakrat pritisnite RECORD. Snemalnik na trdi disk prične s snemanjem trenutnega programa

Če želite med snemanjem gledati nek drug vir, ga enostavno izberite na upravljalniku Beo4, npr. DVD

Pritisnite VMEM* in nato dvakrat STOP, da ustavite snemanje

Pritisnite za preklon sistema v stanje pripravljenosti.

Z napravo set-top-box ni mogoče snemati enega programa in gledati drugega.

RECORD

RECORD

DVD

VMEM

STOP

STOP

•

Sočasno snemanje novega in gledanje predhodno narejenega posnetka ...

- > Pritisnite VMEM* in nato zeleni gumb, da priključite glavni meni.
- > Pritiskajte ▼ da označite vir, npr. V.TUNER (za televizijske programe) ali STB (za programe iz naprave set-top-box), in pritisnite GO, da ga vklopite.
- > Izberite program, ki ga želite posneti. Pritiskajte ▲ ali ▼, da se pomikate med programi, ali uporabite številke gumb za neposredno izbiro programa.
- > Pritisnite VMEM* in nato zeleni gumb, da ponovno priključite glavni meni.
- > Pritiskajte ▼, da označite RECORD, nato pritisnite GO, da zaženete snemanje. Na prikazovalniku se izpiše RECORD. Sedaj lahko predvajate posnetek, ki je shranjen v meniju HARD DISC CONTENT.
- > Pritisnite VMEM* in nato zeleni gumb, da priključite glavni meni.
- > Pritisnite GO za klik menija. HARD DISC CONTENT.
- > Pritiskajte ▲ ali ▼, da označite predhodno narejen posnetek, in pritisnite GO, da zaženete predvajanje.

Zaustavitev snemanja ...

- > Pritisnite VMEM* in nato zeleni gumb, da priključite glavni meni.
- > Pritiskajte ▼, da označite STOP RECORDING, in pritisnite GO.

Na nekaterih televizorjih Bang & Olufsen lahko snemanje vklopite z dvakratnim pritiskom na **RECORD** in, medtem ko se prvi snema, gledate nek drug posnetek.

Če želite ugotoviti, ali vaš televizor podpira takšno sočasno predvajanje in snemanje, naredite naslednje:

- > Dvakrat pritisnite **RECORD**, da zaženete snemanje.
- > Izberite drug vir za gledanje, npr. DVD.
- > Pritisnite **V MEM**. Če se predvajanje začne samodejno, vaš televizor podpira funkcijo sočasnega predvajanja in snemanja.

Časovno programirano snemanje preko teleteksta

Snemanja lahko programirate preko zaslonkih menijev ali neposredno preko ustrezne strani teleteksta.

- > Pritisnite **TV**, da vklopite televizor.
- > Pritisnite **TEXT**, da vklopite teletekst. Pri določenih televizorjih lahko pritisnete **RECORD**, da priključite zaslonki meni, ter z gumboma ▲ ali ▼ označite **TELETEXT** in pritisnite **GO**.
- > Poiščite zeleno stran teleteksta.
- > Pritisnite **RECORD** ali **MENU**, da bi se pojavila možnost izbire programa za snemanje, ali uporabite ►, da se v menijski vrstici teleteksta premaknete na REC, in pritisnite **GO**.
- > Pritiskajte ▲ ali ▼ da se premaknete do začetnega časa.
- > Pritisnite **GO**, da potrdite izbrani začetni čas.
- > Pritisnite **GO**, da izberete končni čas. Končni čas lahko spremenite tako, da pritisnete ▼ in vključite dva ali tri programe naenkrat.
- > Preverite vrstico, ki prikazuje stanje posnetka. Če je potrebno, uporabite ▲ ali ▼ oz. številke gumb za spremembo in ◀ ali ▶ za premik med vnesenimi podatki.
- > Pritisnite **GO**, da shranite snemanje s časovnikom. Obvestilo **PROGRAMMING STORED** označuje, da je snemanje s časovnikom shranjeno.

Priporočamo, da potem, ko časovnike shranite, preverite njihove datume v seznamu časovnikov - Timer Index. To je opisano na strani 11.

Če ste kot vir izbrali V.TUNER ali priključeno napravo set-top-box, so funkcije teleteksta ali zelo omejene (npr. brez številke vnosa) ali nedostopne. Preden pričnete z nastavljanjem snemanja s časovnikom preko teleteksta, kot vir izberite TV.

Predvajanje posnetka

Pri uporabi za predvajanje se snemalnik na trdi disk obnaša povsem enako kot videorekorder na kasete.

Če snemalnik na trdi disk vključite in počakate nekaj sekund, se samodejno prične predvajanje shranjenih posnetkov. Če snemalnik na trdi disk vklopite iz stanja pripravljenosti, lahko traja do 35 sekund, da se zažene. Medtem vam je na voljo sistem menijev, ne morete pa predvajati posnetkov.

Pregledovanje shranjenih posnetkov v zaslonskem meniju.

Če ne določite drugače, snemalnik na trdi disk izbran posnetek predvaja do konca. Predvajanje posnetka se nato začasno ustavi.

Izbiranje posnetka

Ko izberete posnetek za predvajanje, snemalnik na trdi disk samodejno nadaljuje predvajanje tam, kjer ste ga zadnjikrat prekinili. Če ste posnetek gledali do konca, se predvajanje začne od začetka.

Izbiranje posnetka ...

- > Pritisnite **VMEM*** in nato zeleni gumb, da priključite glavni meni snemalnika na trdi disk.
- > Pritisnite **GO** za priklic menija. **HARD DISC CONTENT**.
- > Pritiskajte **▲** ali **▼**, da označite posnetek, ki ga želite predvajati. Oznaki **▼** na dnu seznama ali **▲** na vrhu seznama označujeta, da so na voljo še drugi posnetki
- > Pritisnite **GO** za predvajanje izbranega posnetka. Na zaslonu se za trenutek pojavijo podatki o predvajanju posnetka: pretečen čas in celoten čas posnetka.

Podatke o predvajanju posnetka lahko priključite kadarkoli tekom predvajanja, in sicer tako, da pritisnete GO. Podatke o predvajanju posnetka lahko odstranite tako, da pritisnete EXIT ali pa počakate tri sekunde.

HARD DISC CONTENT			
THE SOPRANOS	12:14	17 JUN	01:34
CROCODILE HUNTER	9:12	17 JUN	1:00
■ WRC RALLY	12:00	14 JUN	1:12
AUSTRALIAN OPEN	9:00	13 JUN	3:25
■ SAT 117	23:00	29 MAY	2:55
■ TV 24	18:00	24 MAY	1:05
V.AUX 4	23:10	22 MAY	12:30
DAYS OF THUNDER	22:00	20 MAY	1:55
CASABLANCA	21:00	13 APR	2:15

■ protection on delete ►►
play ⏪

*Meni **HARD DISC CONTENT** lahko med predvajanjem priključite tako, da pridržite GO. Vrstica pri vrhu prikazuje, kako poln je trdi disk. Rdeča pika označuje posnetke, ki so zaščiteni. Za dodatne informacije glede zaščite si poglejte poglavje 'Urejanje posnetkov' na strani 18.*

Za samodejno predvajanje posnetkov ...

Pritisnite **VMEM***, da vklopite snemalnik na trdi disk. Predvajanje zadnjega gledanega posnetka se nadaljuje od mesta, do kjer ste ga gledali nazadnje. Ne glede na to pa lahko izberete predvajanje tudi drugih posnetkov:

- Če ste od zadnjega ogleda posnetka naredili snemanje s časovnikom, se najnovejši posnetek, posnet s časovnikom, prične predvajati od začetka;
- Če je snemanje s časovnikom v teku, se ta predvaja od začetka. *Postopek snemanja se s tem ne prekine!*

*OPOMBA! Na nekaterih daljinskih upravljalnikih Beo4 se gumb VMEM imenuje VTAPE.

Predvajanje posnetka

Med predvajanjem se lahko skozi posnetek premikate naprej ali nazaj, lahko ga predvajate upočasnjeno ali pa se premikate sliko-po-sliki oz. po minutnih razmakih.

Predvajanje in menjanje posnetkov ...

Pritisnite za predvajanje **GO**
izbranega posnetka

Pritisnite **◀ ali ▶**, da se premaknete na prejšnji ali naslednji posnetek

S številskimi gumbi lahko **0 – 9**
vnesete določen čas, kamor se želite premakniti v posnetku

Pritiskajte **▲ ali ▼**, da se po posnetku premikate naprej ali nazaj v minutnih razmakih

Pritisnite zeleni gumb za predvajanje nazaj. Pritisnite ponovno, da spremenite hitrost

Pritisnite rumeni gumb za predvajanje naprej. Pritisnite ponovno, da spremenite hitrost

Pritisnite modri gumb za upočasnjeno predvajanje. Pritisnite ponovno, da spremenite hitrost

Upočasnjeno predvajanje nazaj ni mogoče.

Začasna zaustavitev in prekinitev predvajanja posnetka ...

Pritisnite, da začasno zaustavite predvajanje **STOP**

Medtem ko je predvajanje začasno zaustavljeno, pritisnite **▲ ali ▼**, da se skozi posnetek premikate sliko-po-sliki naprej ali nazaj

Ponovno pritisnite **STOP**, da predvajanje popolnoma zaustavite. Pojavi se meni **HARD DISC CONTENT**

Pritisnite za nadaljevanje predvajanja **GO**

Ko je predvajanje začasno zaustavljeno ali se slika osem minut ne spremeni, snemalnik na trdi disk samodejno zniža kontrast in svetlost slike.

Pregledovanje posnetkov

Med predvajanjem lahko vidite kratek seznam posnetkov. Posnetek, ki se predvaja, je označen.

Za pregledovanje posnetkov ...

- > Med predvajanjem dvakrat pritisnite **GO**. V spodnji polovici zaslona se prikaže meni z označenim trenutno predvajanim posnetkom.
- > Pritiskajte ▲ ali ▼ za pregledovanje ostalih posnetkov. Označen posnetek se predvaja v ozadju.
- > Pritisnite **GO** za predvajanje izbranega posnetka.

THE SOPRANOS	12:14	17 JUN	1:34
CROCODILE HUNTER	9:12	17 JUN	1:00
WRC RALLY	12:00	14 JUN	1:12
AUSTRALIAN OPEN	9:00	13 JUN	3:25
SAT 117	23:00	29 MAY	2:55

Meni za pregledovanje posnetkov. Označen je trenutni posnetek, lahko pa pregledate vse posnetke, ki so na trdem disku. Do pet posnetkov je lahko prikazanih sočasno.

OPOMBA! Posnetke skupin lahko pregledujete, če ste nastavev FEATURE LEVEL nastavili na ADVANCED in ste posnetke uvrstili v prednastavljene skupine. Za informacije glede nastavitve nivoja upravljanja si poglejte poglavje 'Nastavljanje lastnosti' na strani 36. Za informacije glede uvrščanja posnetkov v skupine si poglejte poglavje 'Uporaba skupin' na strani 24.

Urejanje posnetkov

Če je trdi disk poln in programirate snemanje s časovnikom ali začnete ročno snemanje, snemalnik na trdi disk samodejno naredi prostor za novi posnetek, tako da zbríše stare posnetke.

Toda najpomembnejše posnetke lahko zaščitite, tako da jih izključite iz te funkcije.

Posnetke lahko kadarkoli zbríšete, če želite sami upravljati prostor na trdem disku.

Zaščita posnetka

Zaščiteni posnetki so vedno izključeni iz funkcije upravljanja s prostorom. Če je trdi disk poln in so vsi posnetki zaščiteni, ne morete snemati niti s časovnikom, niti ročno. Poleg tega se vsako snemanje ustavi samodejno, ko je prostor na trdem disku povsem zaseden.

Za zaščito posnetkov ...

- > Pritisnite **VMEM*** in nato zeleni gumb, da priključite glavni meni snemalnika na trdi disk. Vrstica **HARD DISC CONTENT** je že označena.
- > Pritisnite **GO** za priklic menija.
- > Pritiskajte **▲** ali **▼**, da označite posnetek, ki ga želite zaščititi.
- > Pritisnite rdeči gumb, da posnetek zaščitite. Če želite zaščito preklicati, ponovno pritisnite rdeči gumb.
- > Pritisnite **EXIT**, da zapustite meni.

HARD DISC CONTENT			
THE SOPRANOS	12:14	17 JUN	01:34
CROCODILE HUNTER	9:12	17 JUN	1:00
■ WRC RALLY	12:00	14 JUN	1:12
AUSTRALIAN OPEN	9:00	13 JUN	3:25
■ SAT 117	23:00	29 MAY	2:55
■ TV 24	18:00	24 MAY	1:05
V.AUX 4	23:10	22 MAY	12:30
DAYS OF THUNDER	22:00	20 MAY	1:55
CASABLANCA	21:00	13 APR	2:15

■ protection on delete ▶▶
play Ⓞ

*V meniju **HARD DISC CONTENT** lahko določite posnetke, ki jih želite zaščititi, lahko pa tudi izbríšete posnetke, ki jih ne potrebujete več.*

*OPOMBA! Na nekaterih daljinskih upravljalnikih Beo4 je gumb VMEM označen kot VTAPE.

Brisanje posnetka

Katerikoli posnetek, ki ga ne želite shraniti, lahko kadarkoli izbrišete, vključno z zaščitenimi posnetki.

Brisanje posnetka ...

- > Pritisnite **V MEM*** in nato zeleni gumb, da prikličete glavni meni snemalnika na trdi disk. Vrstica **HARD DISC CONTENT** je že označena.
- > Pritisnite **GO** za priklic menija.
- > Pritiskajte **▼**, da označite posnetek, ki ga želite izbrisati.
- > Pritisnite **▶▶**, da se odpre možnost brisanja posnetka – posnetek je pri tem prikazan rumeno.
- > Pritisnite rumeni gumb, da potrdite, ali pritisnite **◀◀**, da posnetek premaknete nazaj v seznam.
- > Izberite drug posnetek, ki ga želite izbrisati, ali pritisnite **EXIT**, da zapustite meni.

O upravljanju s prostorom in zaščiti

Snemalnik na trdi disk ima funkcijo upravljanja s prostorom, ki po potrebi samodejno naredi prostor za ročna snemanja in snemanja s časovnikom. To doseže tako, da na trdem disku zbriše toliko vsebine, da dobi potrebni prostor. Pri tem veljajo naslednja pravila:

- Zaščiteni posnetki se ne brišejo nikoli.
- Posnetki, ki ste jih pogledali ali uredili, se izbrišejo pred tistimi, ki jih še niste pogledali ali uredili.
- Najstarejši posnetki se izbrišejo prvi.
- Največje število posnetkov, ki jih lahko shranite na trdi disk, je 300.
- Snemanja s časovnikom se ne zaženejo, če je trdi disk poln in so vsi posnetki zaščiteni, prav tako se samodejno zaustavijo vsa aktivna snemanja, ko je trdi disk poln.

*OPOMBA! Na nekaterih daljinskih upravljalnikih Beo4 se gumb **V MEM** imenuje **VTAPE**.

Začasna zaustavitev in ponovno predvajanje tekočega programa

Snemalnik na trdi disk omogoča, da med gledanjem televizijskega programa ali programa naprave set-top-box naredite premor, ne da bi ga zato kaj zamudili. Program enostavno začasno zaustavite in s predvajanjem nadaljujete, ko ste pripravljeni.

Snemalnik na trdi disk prične s snemanjem tekočega programa v triurni medpomnilnik takoj, ko vključite vir, tako da lahko ponovno predvajate del, ki ste ga zamudili med premorom. Snemalnik na trdi disk nadaljuje s shranjevanjem programa, medtem ko ponovno predvaja program, tako da boste zagotovo videli celega.

Na signal v živo lahko preklopite kadarkoli.

Začasna zaustavitev programa

Da bi omogočili začasno zaustavljanje in ponovno predvajanje programa ter dostop do vgrajenega sprejemnika (V.TUNER), morate predhodno v meniju SETUP nastaviti možnost REPLAY na BASIC ali EXTENDED. Te nastavitve določajo, kdaj prične snemalnik na trdi disk shranjevati program v medpomnilnik.

- > Pritisnite **V MEM*** in nato zeleni gumb, da priključite glavni meni.
- > Pritisnite **▼**, da označite V.TUNER ali STB, nato pritisnite **GO**, da ga vključite.
- > Snemalnik na trdi disk prične samodejno snemati tekoči televizijski program ali program naprave set-top-box v medpomnilnik.
- > Pritisnite **▲** ali **▼**, da izberete program. Program pa lahko izberete tudi neposredno, s pomočjo številskih gumbov.
- > Če želite začasno zaustaviti tekoči program, pritisnite **STOP**. Na zaslonu se prikaže statusno okno. Sedaj lahko ponovno predvajate del programa, ki se je shranil v medpomnilnik.
- > K tekočemu programu se lahko vrnete kadarkoli, tako da pritisnete **V MEM*** in nato barvni gumb zelenega vira. Lahko tudi začasno 'skočite' na tekoči program in nato nazaj k ponovnemu predvajanju, tako da pritisnete **▶▶** in nato **◀◀**.

Programa ne morete začasno zaustaviti ali ponovno predvajati, če snemalnik na trdi disk že snema nek drug program, če kopira posnetek ali če ima program zaščito pred kopiranjem podjetja Macrovision. Če program začasno zaustavite za dve uri, snemalnik na trdi disk samodejno začne s ponovnim predvajanjem od mesta, na katerem ste program zaustavili.

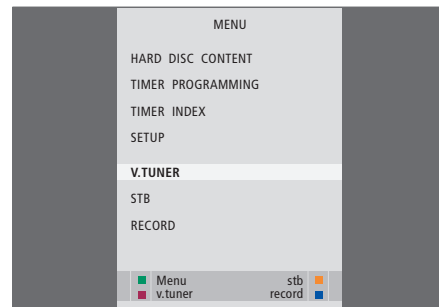

Da bi lahko začasno zaustavili in ponovno predvajali tekoči televizijski program, morate izbrati vir V.TUNER, ne pa pritisniti gumb TV na daljinskem upravljalniku Beo4!

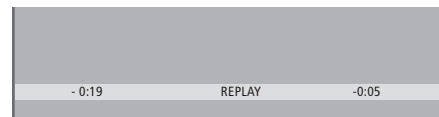

Primer statusnega okna. Po začasni zaustavitvi se program predvaja naprej. Čas na levi strani prikazuje, kako dolgo se tekoči program že snema v medpomnilnik (19 minut). Čas na desni strani prikazuje, da je čas trenutne slike pet minut za signalom tekočega programa (v živo).

Poleg televizijskih programov lahko začasno zaustavite in ponovno predvajate tudi programe naprave set-top-box, če je ta priključena na snemalnik na trdi disk.

Ponovno predvajanje programa

Med ponovnim predvajanjem se lahko pomikate skozi medpomnilnik ponovnega predvajanja naprej ali nazaj, predvajate v počasnem posnetku in se pomikate po sličicah ali po minutah.

Ponovno predvajanje začasno zaustavljene programa ...

Pritisnite za ponovno predvajanje programa **GO**

S številskimi gumbi lahko vnesete določen čas, kamor se želite premakniti v medpomnilniku za ponovno predvajanje **0 – 9**

Pritiskajte ▲ ali ▼, da se po posnetku, ki se ponovno predvaja, premikate naprej ali nazaj v minutnih razmakih ▲ ▼

Pritisnite zeleni gumb, da se po posnetku, ki se ponovno predvaja, pomikate nazaj. Pritisnite ponovno, da spremenite hitrost 

Pritisnite rumeni gumb, da se po posnetku, ki se ponovno predvaja, pomikate naprej. Pritisnite ponovno, da spremenite hitrost 

Pritisnite modri gumb, da posnetek, ki se ponovno predvaja, upočasnite 

Znova pritisnite, da spremenite hitrost. 

Upočasnjeno predvajanje posnetka, ki se ponovno predvaja, v smeri nazaj ni mogoče

Pritisnite za nadaljevanje predvajanja programa iz medpomnilnika **GO**

Pritisnete ►►, da začasno 'skočite' na tekoči program (v živo), in ►► na tekoči program (v živo), in ►► nato ◀◀, da skočite nazaj

Pritisnite, da začasno zaustavite ponovno predvajanje **STOP**

Medtem ko je ponovno predvajanje začasno zaustavljeno, pritisnite ▲ ali ▼, da se po slikah premikate naprej ali nazaj skozi program ▲ ▼

Ko pridete do enega ali drugega konca medpomnilnika, se posnetek samodejno predvaja s tistega konca.

Med ponovnim predvajanjem ogled teleteksta ni mogoč.

Iz enega živega vira (npr. vira V.TUNER) lahko kadarkoli preklopite na drugega (npr. napravo set-top-box), toda v tem primeru se vir, ki ste ga zapustili, po preklopu ne shranjuje več v medpomnilnik. V tem primeru se začne shranjevati nov vir.

Po preklopu na vir, ki ni živ (npr. DVD), snemalnik na trdi disk preneha s shranjevanjem v medpomnilnik in konča s ponovnim predvajanjem.

Pomembno!

Vsebina medpomnilnika za ponovno predvajanje ni zaščiten. Če je medpomnilnik poln in vanj še naprej shranjujete programe, se najstarejša vsebina briše z dodajanjem novih programov.

Če želite program obdržati, vključite snemanje, tako da v glavnem meniju izberete RECORD.

Kopiranje iz medpomnilnika za ponovno predvajanje

Vsebino medpomnilnika za ponovno predvajanje lahko kadarkoli presnamete v seznam HARD DISC CONTENT, tako da naredite ročno snemanje. Če ročno snemanje vključite tekom ponovnega predvajanja, se snemanje prične, ko v glavnem meniju izberete RECORD.

- > Pritisnite zeleni gumb, da se premaknete nazaj na mesto, od kjer želite začeti snemanje.
- > Pritisnite **STOP** za začasno zaustavitev ponovnega predvajanja.
- > Pritisnite **V MEM** in nato modri gumb za ročni vklop snemanja. Ročno snemanje se začne od izbranega mesta v medpomnilniku za ponovno predvajanje.

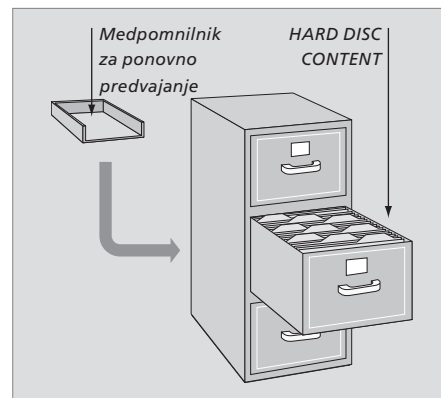

To poglavje opisuje dodatne funkcije, ki so na voljo, če nastavitev FEATURE LEVEL nastavite na ADVANCED.

Funkcije osnovnega nivoja BASIC so opisane v poglavju 'Vsakodnevna uporaba'. Te funkcije so prav tako na voljo tudi na naprednem nivoju ADVANCED.

Za nadaljnje informacije glede menja FEATURE LEVEL si poglejte poglavje 'Nastavljanje lastnosti' na strani 38.

To poglavje opisuje tudi vgrajen Peripheral Unit Controller in način uporabe opreme, priključene na snemalnik na trdi disk.

Uporaba skupin, 24

- Uvrščanje posnetkov v skupino
- Pregled posnetkov v skupini
- Preimenovanje skupine
- Premik skupine

Urejanje posnetkov, 28

- Brisanje celotnega posnetka
- Razdeljevanje enega posnetka na dva dela
- Obrezovanje posnetka
- Zaščita posnetka
- Poimenovanje posnetka
- Kopiranje na zunanji snemalnik

Omejevanje dostopa do posnetkov – starševski zaklep, 32

- Vklon starševskega zaklepa
- Nastavitev kode starševskega zaklepa

Upravljanje priključene videoopreme z upravljalnikom Beo4, 34

- Meni Peripheral Unit Controller
- Neposredno upravljanje z upravljalnikom Beo4
- Uporaba menijev opreme
- Uporaba priključene opreme v povezanem prostoru

Nastavljanje lastnosti, 36

- Prilagajanje nastavitev

Namestitev snemalnika na trdi disk, 38

- Navodila za postavitve
- Priključki
- Čiščenje
- Priključna plošča

Uporaba skupin

Če imate shranjenih veliko posnetkov in želite hitro priti do najljubših, ne da bi vam bilo treba iti skozi seznam, jih vnesite v skupino.

Na voljo imate osem vnaprej določenih skupin – MOVIES, SPORTS, SCIENCE, NEWS, CHILDREN, TV DRAMA, NATURE in TRAVEL.

Čeprav imajo skupine vnaprej določena imena, lahko njihova imena kljub temu določite sami.

Ko ustvarite in izberete določeno skupino, iščete samo še med posnetki, ki pripadajo tej določeni skupini.

Uvrščanje posnetkov v skupino

Vsebina trdega diska je vedno prikazana razvrščeno po datumu, z najnovejšimi posnetki na vrhu. Ime skupine se prikaže v zgornjem desnem kotu menija HARD DISC CONTENT.

Za uvrstitev posnetka v skupino ...

- > Pritisnite **VMEM*** in nato zeleni gumb, da priključite glavni meni snemalnika na trdi disk. Vrstica HARD DISC CONTENT je že označena.
- > Pritisnite **GO** za priklic menija. Na zaslonu se prikaže seznam vseh posnetkov, ki se nahajajo na trdem disku. Oznaka ALL označuje seznam, ki zajema vse posnetke.
- > Pritiskajte **▲** ali **▼**, da označite posnetek, ki ga želite uvrstiti v skupino.
- > Pritisnite rdeči gumb za priklic menija OPTIONS.
- > Pritiskajte **▼**, da označite GROUP.
- > Pritiskajte **◀** ali **▶**, da izberete zeleno skupino.
- > Pritisnite **EXIT**, da zapustite meni, ali ...
- > Pritisnite **GO**, da shranite nastavev.

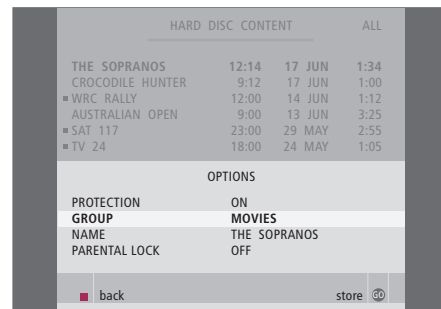

Posnetek uvrstite v skupino preko menija OPTIONS.

*OPOMBA! Na nekaterih daljinskih upravljalnikih Beo4 je gumb VMEM označen kot VTAPE.

Pregled posnetkov v skupini

Vsebino skupin lahko kadarkoli pregledate. Skupine, ki ne vsebujejo nobenih posnetkov, v meniju HARD DISC CONTENT niso prikazane.

Za pregled posnetkov v skupini ...

- > Pritisnite **V MEM*** in nato zeleni gumb, da priključite glavni meni snemalnika na trdi disk. Vrstica HARD DISC CONTENT je že označena.
- > Pritisnite **GO** za priklic menija. Na zaslonu se prikaže seznam vseh posnetkov, ki se nahajajo na trdem disku.
- > Pritisnite **▶▶** za prikaz naslednje skupine.
- > Za pomik med skupinami pritisnite **▶▶**.

Ko najdete želeno skupino ...

- > Pritisnite **▲** ali **▼** za pomik med posnetki.
- > Pritisnite **GO** za predvajanje izbranega posnetka.

HARD DISC CONTENT			ALL
THE SOPRANOS	12:14	17 JUN	1:34
CROCODILE HUNTER	9:12	17 JUN	1:00
■ WRC RALLY	12:00	14 JUN	1:12
AUSTRALIAN OPEN	9:00	13 JUN	3:25
■ SAT 117	23:00	29 MAY	2:55
■ TV 24	18:00	24 MAY	1:05
V.AUX 4	23:10	22 MAY	12:30
DAYS OF THUNDER	22:00	20 MAY	1:55
CASABLANCA	21:00	13 APR	2:15

edit group ▶▶
options play ⏪

V meniju HARD DISC CONTENT je ime skupine prikazano v gornjem desnem kotu menija.

Pritisnite **◀◀** ali **▶▶** za pomik med skupinami.

Oznaka ALL označuje seznam, ki zajema vse posnetke.

Preimenovanje skupine

Poimenovanje skupine glede na vrsto vsebovanih posnetkov ali po osebi, ki je naredila posnetke, je lahko uporabna funkcija.

Za preimenovanje skupine ...

- > Pritisnite **V MEM*** in nato zeleni gumb, da prikličete glavni meni snemalnika na trdi disk.
- > Pritiskajte **▼**, da označite **SETUP**, in pritisnite **GO** za priklic menija.
- > Pritiskajte **▼**, da označite **GROUPS**, in pritisnite **GO** za priklic menija.
- > Pritiskajte **▼**, da označite skupino, ki jo želite preimenovati.
- > Pritisnite zeleni gumb, da se odpre možnost preimenovanja skupine.
- > Pritiskajte **▼** ali **▲**, da poiščete posamezne črke imena.
- > Za pomik na naslednjo črko pritisnite **▶▶**.
- > Pritisnite **GO**, da shranite ime. Postopek po potrebi ponovite in preimenujte še druge skupine.
- > Pritisnite **EXIT**, da zapustite meni.

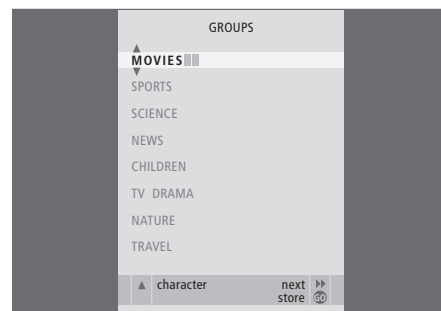

*OPOMBA! Na nekaterih daljinskih upravljalnikih Beo4 je gumb V MEM označen kot VTAPE.

Premik skupine

Vrstni red skupin, ki so prikazane v meniju HARD DISC CONTENT, si lahko prerazporedite.

Za premik skupine ...

- > Pritisnite **V MEM*** in nato zeleni gumb, da priključite glavni meni snemalnika na trdi disk.
- > Pritiskajte **▼**, da označite **SETUP**, in pritisnite **GO** za priklic menija.
- > Pritiskajte **▼**, da označite **GROUPS**, in pritisnite **GO** za priklic menija.
- > Pritiskajte **▼**, da označite skupino, ki jo želite premakniti.
- > Enkrat pritisnite **▶▶**, da se odpre možnost premikanja skupine. Skupina se izmakne iz seznama.
- > Pritiskajte **▼** ali **▲**, da skupino premaknete na želeno mesto v seznamu.
- > Pritisnite **◀◀**, da skupino premaknete nazaj v seznam ali da zamenja prostor s skupino, ki zaseda želeno mesto v seznamu.
- > Zdaj premaknite skupino, ki je bila izpodrinjena, in ponovite postopek.
- > Pritisnite **EXIT**, da zapustite meni.

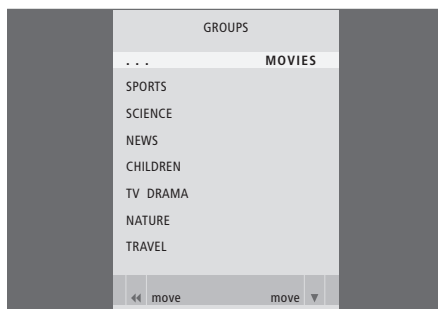

*OPOMBA! Na nekaterih daljinskih upravljalnikih Beo4 se gumb V MEM imenuje V TAPE.

Urejanje posnetkov

Ko je posnetek narejen, ga lahko izbrišete, skrajšate, prekopirate na priključen snemalnik (npr. DVD-snemalnik) ali razdelite na dva ločena posnetka.

Poleg tega lahko izbranemu posnetku v meniju OPTIONS vklopite, spremenite ali izklopite nastavitve. Spremenite lahko ime posnetka, dodelite posnetek skupini in izberete nastavitve zaščite in starševskega zaklepa.

Brisanje celotnega posnetka

Vse posnetke, ki jih ne želite shraniti, lahko izbrišete, vključno z zaščitenimi posnetki.

Brisanje posnetka ...

- > Pritisnite **VMEM*** in nato zeleni gumb, da priključite glavni meni snemalnika na trdi disk. Vrstica HARD DISC CONTENT je že označena.
- > Pritisnite **GO** za priklic menija.
- > Pritiskajte **▼**, da označite posnetek, ki ga želite izbrisati.
- > Pritisnite zeleni gumb za priklic menija EDIT.
- > Pritisnite **GO**, da se odpre možnost brisanja posnetka – posnetek je pri tem prikazan rumeno.
- > Pritisnite rumeni gumb, da potrdite, ali pritisnite **◀**, da posnetek premaknete nazaj v seznam.
- > Izberite drug posnetek, ki ga želite izbrisati, ali pritisnite **EXIT**, da zapustite meni.

Razdeljevanje enega posnetka na dva dela

Posamezen posnetek lahko razdelite na dva dela. To vam npr. lahko olajša iskanje določenega prizora pri pregledovanju daljšega posnetka.

Za razdelitev posnetka na dva dela ...

- > Pritisnite **VMEM*** in nato zeleni gumb, da priključite glavni meni snemalnika na trdi disk. Vrstica HARD DISC CONTENT je že označena.
- > Pritisnite **GO** za priklic menija.
- > Pritiskajte **▼**, da označite posnetek, ki ga želite razdeliti.
- > Pritisnite zeleni gumb za priklic menija EDIT.
- > Pritiskajte **▼**, da označite **SPLIT** in pritisnite **GO**. Izbrani posnetek je zaustavljen na mestu, kjer ste prenehali s predvajanjem ob zadnjem gledanju posnetka.
- > Pritisnite zeleni ali rumeni gumb, da se skozi posnetek premaknete do mesta, kjer želite posnetek razdeliti, in pritisnite **STOP**, da predvajanja v tej točki začasno zaustavite.
- > Pritisnite rdeči gumb, da bi posnetek razdelili v izbrani točki. Pojavi se **SPLIT RECORDING?**
- > Če si premislite, pritisnite rdeči gumb, da razdelitev prekličete. Ali ...
- > Pritisnite **GO**, da potrdite. Posnetek je razdeljen. Obe nastali 'polovici' prvotnega posnetka obdržita izvorno ime, ki pa ju lahko kadarkoli preimenujete, kot je opisano na strani 30. Časa na zaslonu (začetni in pretečeni čas) sta ustrezno spremenjena.

Čas, pri katerem želite razdeliti posnetek, lahko vnesete tudi s pomočjo številskih gumbov na daljinskem upravljalniku Beo4.

*OPOMBA! Na nekaterih daljinskih upravljalnikih Beo4 je gumb VMEM označen kot VTAPE.

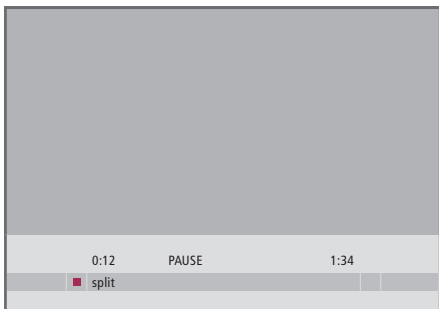

Posnetek razdelite na dva dela v izbrani točki.

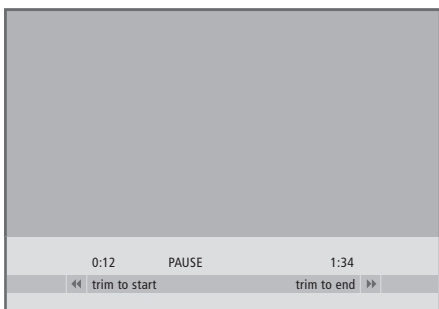

Obrez posnetka.

Obrezovanje posnetka

Del posnetka lahko obrežete. Izberite mesto v posnetku in določite, ali želite izbrisati del posnetka pred ali po tem mestu. Vmesnega dela posnetka ne morete izbrisati.

Za obrez posnetka ...

- > Pritisnite **V MEM*** in nato zeleni gumb, da prikličete glavni meni snemalnika na trdi disk. Vrstica HARD DISC CONTENT je že označena.
- > Pritisnite **GO** za priklic menija.
- > Pritiskajte **▼**, da označite posnetek, ki ga želite obrezati.
- > Pritisnite zeleni gumb za priklic menija EDIT.
- > Pritiskajte **▼**, da označite TRIM in pritisnite **GO**. Izbrani posnetek je zaustavljen na mestu, kjer ste prenehali s predvajanjem ob zadnjem gledanju posnetka.
- > Pritisnite zeleni ali rumeni gumb, da se skozi posnetek premaknete do mesta, od kjer želite posnetek obrezati, in pritisnite **STOP**, da predvajanja v tej točki začasno zaustavite.
- > Pritisnite **◀**, da se odpre možnost za obrez od začetka posnetka do mesta zaustavitve. Pritisnite **▶**, da se odpre možnost za obrez od mesta zaustavitve do konca posnetka.
- > Če si premislite, pritisnite **◀** ali **▶**, da obrezovanje prekličete. Ali ...
- > Pritisnite rumeni gumb, da potrdite. Posnetek je obrezan in časa na zaslonu (pretečen in celoten čas) sta ustrezno spremenjena.

*OPOMBA! Na nekaterih daljinskih upravljalnikih Beo4 se gumb V MEM imenuje VTAPE.

Zaščita posnetka

Zaščiteni posnetki so vedno izključeni iz funkcije upravljanja s prostorom. Če je trdi disk poln in so vsi posnetki zaščiteni, ne morete snemati niti s časovnikom, niti ročno. Poleg tega se vsako snemanje ustavi samodejno, ko je prostor na trdem disku povsem zaseden.

Za zaščito posnetka ...

- > Pritisnite **V MEM*** in nato zeleni gumb, da priključite glavni meni snemalnika na trdi disk. Vrstica **HARD DISC CONTENT** je že označena.
- > Pritisnite **GO** za priklic menija.
- > Pritiskajte **▲** ali **▼**, da označite posnetek, ki ga želite zaščititi.
- > Pritisnite rdeči gumb za priklic menija **OPTIONS**. Vrstica **PROTECTION** je že označena.
- > Pritisnite **◀** ali **▶**, da izberete **ON**. Če želite zaščititi izbranega posnetka izključiti, izberite **OFF**.
- > Pritisnite **EXIT**, da zapustite meni, ali ...
- > Pritisnite **GO**, da shranite nastavitvev.

Poimenovanje posnetka

Če posnetku televizijskega programa ime ni bilo dodeljeno samodejno ali ste posnetek naredili ročno, lahko temu posnetku dodelite ime, da bi ga tako lahko lažje našli v meniju **HARD DISC CONTENT**.

Za poimenovanje posnetka ...

- > Pritisnite **V MEM*** in nato zeleni gumb, da priključite glavni meni snemalnika na trdi disk. Vrstica **HARD DISC CONTENT** je že označena.
- > Pritisnite **GO** za priklic menija.
- > Pritiskajte **▲** ali **▼**, da označite posnetek, ki ga želite poimenovati.
- > Pritisnite rdeči gumb za priklic menija **OPTIONS**.
- > Pritiskajte **▼**, da označite **NAME**, in na daljinskemu upravljalniku Beo4 pritisnite zeleni gumb. Nato lahko uredite ime.
- > Če želite pred vnosom novega imena obstoječe ime izbrisati, na daljinskemu upravljalniku Beo4 pritisnite rumeni gumb. Celotno ime se izbriše.
- > Pritiskajte **▼** ali **▲**, da poiščete posamezne črke imena.
- > Za pomik na naslednjo črko pritisnite **▶▶**.
- > Pritisnite **EXIT**, da zapustite meni, ali ...
- > Pritisnite **GO**, da shranite nastavitvev.

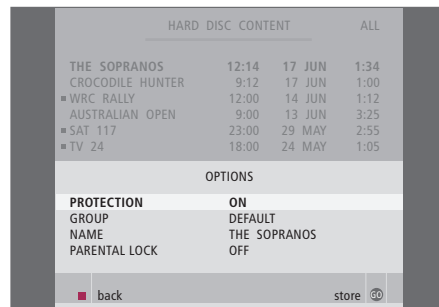

Posnetke, ki jih želite obdržati, zaščitite.

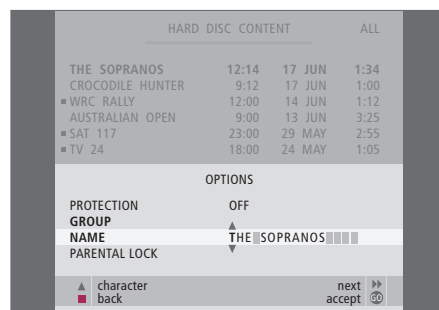

Določite ime posnetka.

*OPOMBA! Na nekaterih daljinskih upravljalnikih Beo4 je gumb **V MEM** označen kot **VTAPE**.

Kopiranje na zunanji snemalnik

Predlagamo, da najpomembnejše posnetke presnamete na snemalnik, ki ga priključite na snemalnik na trdi disk, npr. DVD-snemalnik.

Za kopiranje posnetka ...

- > Pritisnite **V MEM*** in nato zeleni gumb, da priključite glavni meni snemalnika na trdi disk. Vrstica **HARD DISC CONTENT** je že označena.
- > Pritisnite **GO** za priklic menija.
- > Pritiskajte **▼**, da označite posnetek, ki ga želite kopirati.
- > Pritisnite zeleni gumb za priklic menija **EDIT**.
- > Pritiskajte **▼**, da označite **EXTERNAL COPY** in pritisnite **GO**.

Če je zunanji snemalnik znamke Bang & Olufsen ali če imate DVD krmilnik Bang & Olufsen, snemalnik na trdi disk samodejno zažene zunanji snemalnik in izbrani posnetek predvaja od začetka. V nasprotnem primeru morate snemanje zunanjega snemalnika vključiti ročno. Na zaslonu se za kratek čas pojavi glavni meni z obvestilom **EXTERNAL COPY IN PROGRESS** in informacijo o preostalem času. Po nekaj sekundah se pokaže trenutni posnetek.

Za zaustavitev kopiranja na zunanji snemalnik ...

- > Pritisnite **V MEM*** in nato zeleni gumb, da priključite glavni meni snemalnika na trdi disk. Vrstica **HARD DISC CONTENT** je že označena.
- > Na zaslonu se pojavi glavni meni z obvestilom **EXTERNAL COPY IN PROGRESS** in informacijo o preostalem času.
- > Pritisnite rumeni gumb, da zaustavite zunanje kopiranje.

Ko se kopiranje zaključi, snemalnik na trdi disk sebe in zunanji snemalnik preklopi v stanje pripravljenosti. Zunanji snemalnik morate ugasniti ročno, če ta ni od Bang & Olufsen ali če nimate DVD krmilnika Bang & Olufsen.

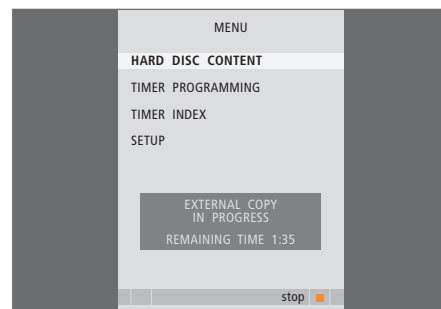

Kopiranje na zunanji snemalnik. Snemalnik na trdi disk ne omogoča predvajanja posnetkov, medtem ko se posnetek kopira na zunanji snemalnik.

*OPOMBA! Na nekaterih daljinskih upravljalnikih Beo4 se gumb **V MEM** imenuje **VTAPE**.

Dostop do svojih posnetkov lahko omejite z vklopom funkcije starševskega zaklepa. Za to morate najprej vnesti kodo starševskega zaklepa.

V meniju PARENTAL LOCK CODE lahko nastavite kodo za omejevanje dostopa do vaših posnetkov.

Vklop starševskega zaklepa

Vnesite kodo starševskega zaklepa, da bi videli posnetke, zaščitene s starševskim zaklepom. V primeru trikratnega nepravilnega vnosa kode se pojavi glavni meni.

- > Pritisnite **VMEM*** in nato zeleni gumb, da priključite glavni meni snemalnika na trdi disk. Vrstica **HARD DISC CONTENT** je že označena.
- > Pritisnite **GO** za priklic menija.
- > Pritiskajte **▲** ali **▼**, da označite posnetek, do katerega želite omejiti dostop.
- > Pritisnite rdeči gumb za priklic menija **OPTIONS**.
- > Pritiskajte **▼**, da označite **PARENTAL LOCK**. Prikazana je trenutna nastavitev.
- > Pritisnite **►►**. Na zaslonskem meniju snemalnika na trdi disk se pojavi vprašanje za pravo kodo starševskega zaklepa.
- > S pomočjo številskih gumbov daljinskega upravljalnika Beo4 vnesite kodo. Ko vnesete zadnjo številko, se nastavitev **PARENTAL LOCK** spremeni. Dokler snemalnika na trdi disk ne preklopite v stanje pripravljenosti, imate dostop do vseh posnetkov.
- > Pritisnite **EXIT**, da zapustite meni, ali ...
- > Pritisnite **GO**, da shranite nastavitev.

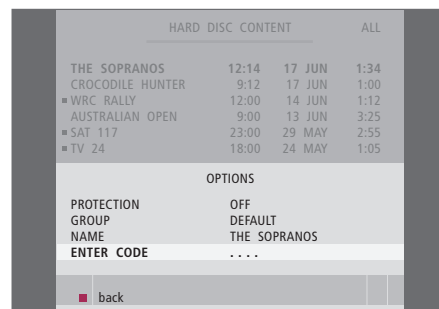

*OPOMBA! Na nekaterih daljinskih upravljalnikih Beo4 je gumb VMEM označen kot VTAPE.

Nastavitev kode starševskega zaklepa

Če kodo pozabite, lahko trikrat vnesete 9999, ko je označen element menija OLD CODE. S tem kodo nastavite na 0000 in imate možnost vnosa nove kode.

- > Pritisnite **V MEM*** in nato zeleni gumb, da prikličete glavni meni snemalnika na trdi disk.
- > Pritiskajte **▼**, da označite SETUP, in pritisnite **GO** za priklic menija.
- > Pritiskajte **▼**, da označite PARENTAL LOCK CODE, in pritisnite **GO** za priklic menija.
- > S številskimi gumbi vnesite kodo.
- > Vnesite kodo ponovno, da jo potrdite.
- > Pritisnite **EXIT**, da zapustite meni, ali ...
- > Pritisnite **GO**, da shranite nastavitev.

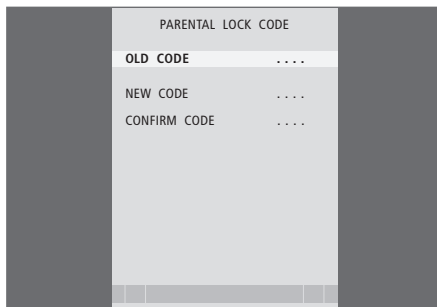

*OPOMBA! Na nekaterih daljinskih upravljalnikih Beo4 se gumb V MEM imenuje VTAPE.

Vgrajeni Peripheral Unit Controller deluje kot prevajalnik med videoopremo, priključeno na snemalnik na trdi disk (npr. napravo set-top-box), in daljinskim upravljalnikom Beo4.

Daljinski upravljalnik Beo4 lahko uporabite za dostop do kanalov in funkcij, ki jih ponuja vaša oprema.

Nekatere funkcije so na voljo preko upravljalnika Beo4 po vklopu opreme. Dodatne funkcije so na voljo v meniju Peripheral Unit Controller, ki ga priključete na zaslon.

Za navodila za različne funkcije, ki jih ponuja vaša oprema, si poglejte navodila za uporabo, ki ste jih prejeli z opremo.

Za dodatne informacije o podprti opremi se obrnite na prodajalca podjetja Bang & Olufsen.

Meni Peripheral Unit Controller

Gumbi daljinskega upravljalnika, ki je bil priložen vaši opremi, se lahko razlikujejo od tistih na upravljalniku Beo4. Da bi ugotovili, kateri gumbi upravljalnika Beo4 vključijo določene funkcije, na zaslon priključite meni Peripheral Unit Controller.

Pritisnite VMEM in nato rumeni gumb, da vklopite priključeno opremo

VMEM

Pritisnite MENU in nato GO, da priključite meni Peripheral Unit Controller

MENU
GO

Pritisnite številski gumb, ki vklopi želeno funkcijo, ali pa ...

1 – 9

... pritisnite enega od barvnih gumbov za vklop funkcije

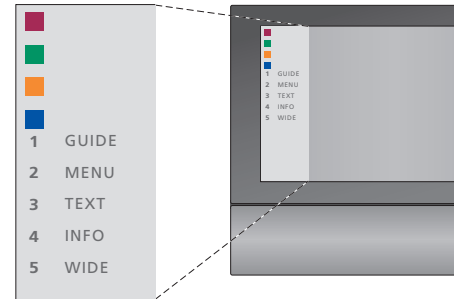

Primer menija Peripheral Unit Controller – gumbi upravljalnika Beo4 so prikazani na levi strani menija, funkcije, ki jih gumbi krmilijo, pa so prikazane na desni. V seznamu so lahko navedeni tudi gumbi daljinskega upravljalnika, ki je bil dobavljen s priključeno opremo.

Neposredno upravljanje z upravljalnikom Beo4

Če veste, kateri gumb na upravljalniku Beo4 vklopi želeno funkcijo, jo lahko vklopite, ne da bi najprej priklicali meni Peripheral Unit Controller.

Ko je oprema vklopljena ...

Pritisnite GO in nato številski gumb, ki vklopi želeno funkcijo

GO
1 – 9

Pritisnite enega od barvnih gumbov, da vklopite funkcijo



Pritisnite GO in nato ▲ ali ▼, da se pomikate navzgor ali navzdol npr. med kanali naprave set-top-box

GO
▲
▼

Pridržite GO, da prikličete meni Program guide ali da se pokaže napis 'Now/Next' (sedaj/naslednji), če imate napravo set-top box, ki podpira te funkcije.

GO

Uporaba menijev opreme

Po vklopu priključene opreme lahko njihove menije upravljate s pomočjo upravljalnika Beo4.

Ko so prikazani meniji opreme ...

Premakne kazalec gor ali dol

▲
▼

Premakne kazalec levo ali desno

◀ ▶

Izbere in vklopi funkcijo

GO
GO

Pritisnite GO in nato ◀ ali ▶ za pomik po straneh menija ali za vstop v sezname kanalov

GO
◀ ▶

Zapusti menije ali se vrne v prejšnji meni*

STOP

Uporabite številke tipke za vnos ustreznih podatkov v menijih ali funkcijah

1 – 9

Zapusti menije, vstopa v različne načine, npr. radio, in iz njih izstopa

EXIT

Barvne gumbe uporabite, kot je navedeno v menijih priključene opreme



**Ovisno od izbranega vira boste morda za vrnitev k prejšnjemu meniju morali namesto STOP dvakrat pritisniti EXIT.*

Uporaba opreme v povezanem prostoru

Če je naprava set-top box priključena na televizor v glavnem prostoru preko snemalnika na trdi disk ali je na televizor priključena neposredno, jo lahko upravljate preko televizorja v povezanem prostoru. Vseeno pa menija Peripheral Unit Controller ni mogoče prikazati na televizijskem zaslonu v povezanem prostoru.

Pritisnite za vklop opreme v glavnem prostoru

V MEM

Pritisnite GO in nato številski gumb, ki vklopi želeno funkcijo

GO
1 – 9

Pritisnite enega od barvnih gumbov, da vklopite funkcijo



Nastavljanje lastnosti

Funkcije vsakodnevne uporabe snemalnika na trdi disk lahko vključite, prilagodite in izključite. To naredite preko menija SETUP.

V meniju SETUP lahko določite naslednje nastavitve:

- Nivo upravljanja, osnovni ali napredni
- Starševski zaklep, ki omejuje dostop do posnetkov
- Skupine, v katere lahko uvrstite posnetke
- Kakovost snemanja
- Trajanje ročno zagnanega snemanja
- Prijava opreme, priključene na snemalnik na trdi disk, npr. naprave set-top-box
- Začasna zaustavitev in ponovno predvajanje tekočih programov
- Jezik menijev
- Natančno nastavljanje televizijskih programov
- Vgrajena ura.

Prilagajanje nastavitev

Nastavitvi nivoja upravljanja – BASIC in ADVANCED – določata vsebino menija SETUP. Nastavitve starševskega zaklepa Parental Lock, skupin Groups, kakovosti snemanja - recording quality - in ponavljanja - replay - so na voljo samo pri naprednem nivoju upravljanja ADVANCED.

Za prilagajanje nastavitev ...

- > Pritisnite **VMEM*** in nato zeleni gumb, da priključite glavni meni snemalnika na trdi disk.
- > Pritiskajte **▼**, da označite SETUP, in pritisnite **GO** za priklic menija.
- > Za pomikanje med možnostmi menija pritiskajte **▼** ali **▲**.
- > Pritisnite **GO** za izbiro možnosti.
- > Za spreminjanje nastavitev pritiskajte **◀▶** ali številске gumbе.
- > Pritisnite **EXIT**, da zapustite meni, ali ...
- > Pritisnite **GO**, da shranite nastavitve.

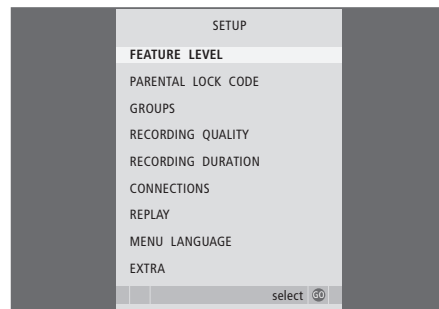

Funkcije snemalnika na trdi disk lahko vključite, prilagodite in izključite preko menija SETUP.

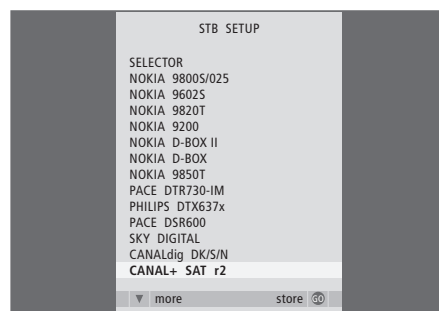

Če ste na snemalnik na trdi disk priključili napravo set-top-box in jo prijavi v meniju snemalnika na trdi disk CONNECTIONS, morate v zgornjem meniju izbrati vaš tip naprave set-top-box.

*OPOMBA! Na nekaterih daljinskih upravljalnikih Beo4 je gumb VMEM označen kot VTAPE.

Možnosti menija SETUP ...

FEATURE LEVEL ... Možnosti sta BASIC in

ADVANCED. Osnovni BASIC nabor funkcij vam omogoča, da snemalnik na trdi disk upravljate kakor snemalnik na videokasete, medtem ko napredni ADVANCED omogoča npr. tudi uvrščanje posnetkov v skupine in omejevanje dostopa do posnetkov preko starševskega zaklepa.

(PARENTAL LOCK CODE) ... Omogoča vnos kode za dostop, ki jo uporabite za omejevanje dostopa do posnetkov. Za vnos kode uporabite številске gumba.

(GROUPS) ... Osem vnaprej določenih skupin, v katere lahko uvrščate posnetke. Te skupine lahko premikate in preimenujete v meniju GROUPS. Uporabite smerne gumba, da prerazporedite vrstni red skupin. Pritisnite zeleni gumb, da se odpre možnost preimenovanja. pritisčajte ▲ ali ▼, da izberete črke, in ◀ ali ▶, da se premaknete med posameznimi črkami imena. Ko zaključite, pritisnite GO.

(RECORDING QUALITY) ... Označuje kakovost snemanja. Možnosti sta STANDARD in HIGH. Posnetek zasede manj prostora na trdemu disku, če izberete običajno kakovost STANDARD.

RECORDING DURATION ... Določa običajen čas ročno vklopljenih snemanj posnetkov. To pomeni, da vam ročno vklopljenih snemanj posnetkov ni potrebno zaustavljati.

CONNECTIONS ... Prijavite vso opremo, ki ste jo priključili na snemalnik na trdi disk: napravo set-top-box (STB), videorekorder na kasete (V.TAPE), DVD-predvajalnik (DVD), dekodirnik (DECODER) ali ostalo opremo (V.AUX). Pritisčajte ▼, da označite napravo, ki ste jo priključili, in pritisnite GO, da nastavitev shranite. Če izberete STB, se pojavi meni STB SETUP. Poiščite svojo napravo set-top-box v seznamu na zaslonu.

(REPLAY) ... Nastavitev ponovitve predvajanja določa, kdaj prične snemalnik na trdi disk shranjevati tekoči program v medpomnilnik ponovnega predvajanja. Možnosti so OFF, BASIC in EXTENDED. Kopiranje v medpomnilnik se v osnovni nastavitvi ponovitve predvajanja prične, ko začasno zaustavite tekoči program. Kopiranje v medpomnilnik se v razširjeni nastavitvi ponovitve predvajanja prične takoj, ko izberete vir, npr. vir V.TUNER. Tovarniško je nastavitev REPLAY izklopljena OFF. *Pazite, ta nastavitev onemogoči dostop do vira V.TUNER!* Za nadaljnje informacije glede ponavljanja predvajanja si pogledajte poglavje 'Začasna zaustavitve in ponovno predvajanje tekočih programov' na strani 20.

MENU LANGUAGE ... Za sistem menijev lahko izbirate med osmimi jeziki.

TUNING ... Natančna nastavitev programov sprejemnika, ki je vgrajen v snemalnik na trdi disk. Nastavite lahko tudi nastavitve zvoka – mono ali stereo. Če ste v meniju CONNECTIONS prijavi dekodek, lahko izberete tudi priključen dekodek. Če ste nastavili napredni ADVANCED nivo upravljanja FEATURE LEVEL, lahko do menija TUNING pridete preko menija EXTRA.

CLOCK ... Nastavitev ure in datuma. Nastavitev je pomembna za pravilno izvedbo snemanj s časovnikom. Če ste nastavili napredni ADVANCED nivo upravljanja FEATURE LEVEL, lahko do menija CLOCK pridete preko menija EXTRA.

Namestitev snemalnika na trdi disk

Pri nameščanju snemalnika na trdi disk sledite navodilom in postopkom, ki so opisani na teh straneh.

Navodila za postavitev

Snemalnik na trdi disk postavite na trdno, ravno površino. Na snemalnik na trdi disk ne postavljajte nobenih drugih predmetov.

Snemalnik na trdi disk postavite stran od radiatorjev, ne izpostavljajte ga neposredni sončni svetlobi ali drugim izvorom vročine.

Snemalnika na trdi disk ne postavljajte na tapecirane površine, saj te ovirajo prezračevalne odprtine.

Snemalnik na trdi disk je namenjen uporabi v suhih, zaprtih prostorih doma, v temperaturnem območju 10–40 C.

Navodila za primer pregretja snemalnika na trdi disk

Snemalnik na trdi disk se lahko pregreje, če mu npr. zakrijete prezračevalne odprtine ali ga postavite neposredno na sončno svetlobo. Če pride do tega, lučka stanja pripravljenosti utripa rdeče in zeleno, na zaslonu pa se prikaže opozorilo.

Snemalnik na trdi disk nemudoma izklopite in ga pustite ohladiti. Preden ga ponovno vklopite, se prepričajte, da ste ga namestili, kakor je opisano na tej strani.

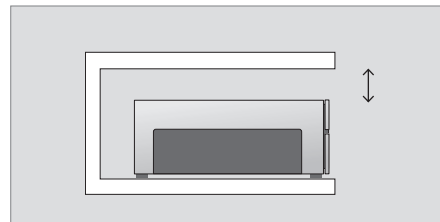

Pri nameščanju snemalnika na trdi disk pustite dovolj prostora okrog njega za ustrezno prezračevanje.



Če se na zaslonu pokaže to obvestilo in snemalnika na trdi disk ne izklopite, se po nekaj minutah izklopi samodejno in ostane izklopljen, dokler se ne ohladi dovolj. Medtem snemalnika na trdi disk ne morete uporabljati.

Priključki

Snemalnik na trdi disk je zasnovan za priklop na televizor Bang & Olufsen preko 21-polnega kabla AV. Za pregled priključne plošče pogledjte stran 43.

Prijavite vso opremo, ki je priključena na televizor. To storite v meniju televizorja 'Setup'. Glejte priročnik televizorja Bang & Olufsen, da boste dodatno opremo pravilno priključili in prijaviili.

Za priklop snemalnika na trdi disk na televizor ...

- > Z 21-polnim kablom AV povežite vtičnico TV na snemalnik na trdi disk z vtičnico V.TAPE (ali VMEM) na televizorju.
- > Priključite kabel iz zunanje antene na vtičnico za vhod signala na hrbtni strani snemalnika na trdi disk. Označena je z .
- > Z antenskim kablom, ki ste ga dobili s snemalnikom na trdi disk, usmerite antenski signal na televizor.
- > Vtaknite en konec v antensko vtičnico, označeno TV, na snemalniku na trdi disk, drugi konec pa v antensko vtičnico, označeno TV, na priključni plošči televizorja.
- > Vso dodatno video opremo, npr. DVD-snemalnik, napravo set-top-box ali videorekorder na kasete, povežite s snemalnikom na trdi disk z 21-polnim kablom AV preko vtičnice AUX.
- > IR-oddajnik dodatne video opreme priključite na vtičnico DATA na snemalniku na trdi disk.
- > Na koncu vključite snemalnik na trdi disk in vso priključeno opremo še na omrežno napajanje. Snemalnik na trdi disk je zdaj v stanju pripravljenosti. To označuje rdeča lučka na plošči prikazovalnika.

Vso opremo, ki ste jo priključili preko vtičnice AUX snemalnika na trdi disk, morate prijaviti preko menija CONNECTIONS snemalnika na trdi disk in ne televizorja! Za nadaljnje informacije glede prijave priključene opreme si pogledjte poglavje 'Nastavljanje lastnosti' na strani 38.

Priključitev naprave set-top-box

Napravo set-top-box lahko priključite na snemalnik na trdi disk ali na televizor. Ne glede na namestitve, ki jo izberete, lahko programe naprave set-top-box snemate ročno ali s časovnikom.

Če napravo set-top-box priključite na televizor:

Funkcija ponovnega predvajanja snemalnika na trdi disk ni na voljo, medtem ko gledate program naprave set-top-box. Za informacije o priključitvi naprave set-top-box na televizor si pogledjte priročnik, ki ste ga prejeli s televizorjem.

Če napravo set-top-box priključite na snemalnik na trdi disk: Funkcija ponovnega predvajanja je na voljo tudi med gledanjem programov naprave set-top-box.

Priključitev naprave set-top-box na snemalnik na trdi disk ...

- > Povežite IR-oddajnik na vtičnico DATA.
- > Pritrdite IR-oddajnik na IR-sprejemnik naprave set-top box.
- > Če želite uporabljati daljinski upravljalnik naprave set-top box, IR-sprejemnika ne smete popolnoma prekrito.

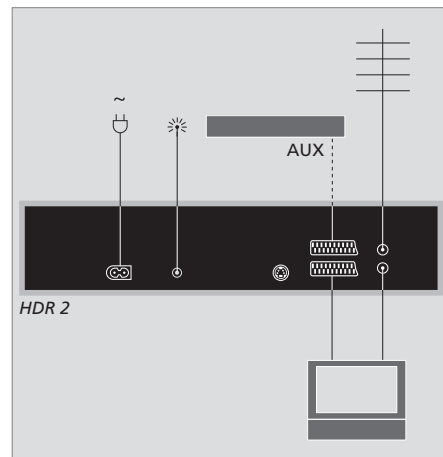

Vso dodatno video opremo, npr. DVD-snemalnik, napravo set-top-box ali videorekorder na kasete, povežite s snemalnikom na trdi disk z 21-polnim kablom AV preko vtičnice AUX.

Čiščenje

Za brisanje prahu s površin uporabite suho, mehko krpo. Mastne madeže ali trdovratno umazanijo odstranite z mehko, dobro ovito krpo, ki ne pušča vlaken, namočeno v raztopino vode z nekaj kapljicami blagega detergenta, na primer sredstva za pomivanje posode.

Snemalnika na trdi disk ne odpirajte.
Prepustite takšna opravila za to pooblaščenem osebju.

Za čiščenje delov snemalnika na trdi disk nikoli ne uporabljajte alkohola ali drugih topil!

Snemalnik na trdi disk lahko povežete s televizorjem preko priključne plošče na zadnjem delu.

Poglejte si priročnik, ki ste ga dobili z zunanjo priključeno opremo, da boste opremo pravilno priključili.



~ (omrežna vtičnica)

Vtičnica za priključitev v omrežno napajanje.

DATA

Za priključitev IR-oddajnika za uporabo z napravo set-top-box.

Y/C INPUT

Za priključitev naprave set-top-box ali druge opreme z izhodom Y/C.

Če nudi naprava, ki jo želite priključiti na snemalnik na trdi disk, oba načina priklopa, preko 21-polne povezave AV in preko vtičnice Y/C INPUT, priporočamo, da napravo priključite preko obeh. To zagotovi optimalno kakovost slike.

TV (21-polni)

21-polna vtičnica za priključitev na televizor.

AUX

21-polna vtičnica za priključitev dodatne video opreme, npr. naprave set-top-box.



Antenski vhodni priključek za zunanjo anteno ali kabelsko TV-omrežje.

TV (antena)

Antenska izhodna vtičnica za priključitev na televizor.

Da bi se lažje znašli med zaslonskimi meniji, ki jih sistem nudi, boste v tem poglavju našli informacije o celotni strukturi sistema menijev.

Pozorni bodite na to, da je vsebina hierarhije menijev odvisna od nastavitve FEATURE LEVEL, ki jo izberete v meniju SETUP. Nivo upravljanja je lahko BASIC ali ADVANCED. Privzeta vrednost je tovarniško nastavljena na BASIC.

V tem poglavju lahko najdete tudi podroben opis posameznih menijev, ki omogočajo številne nastavitve in prilagajanja.

Za nadaljnje informacije glede nastavitve nivoja upravljanja si poglejte poglavje 'Nastavljanje lastnosti' na strani 36.

Sistem menijev na osnovnem nivoju upravljanja BASIC

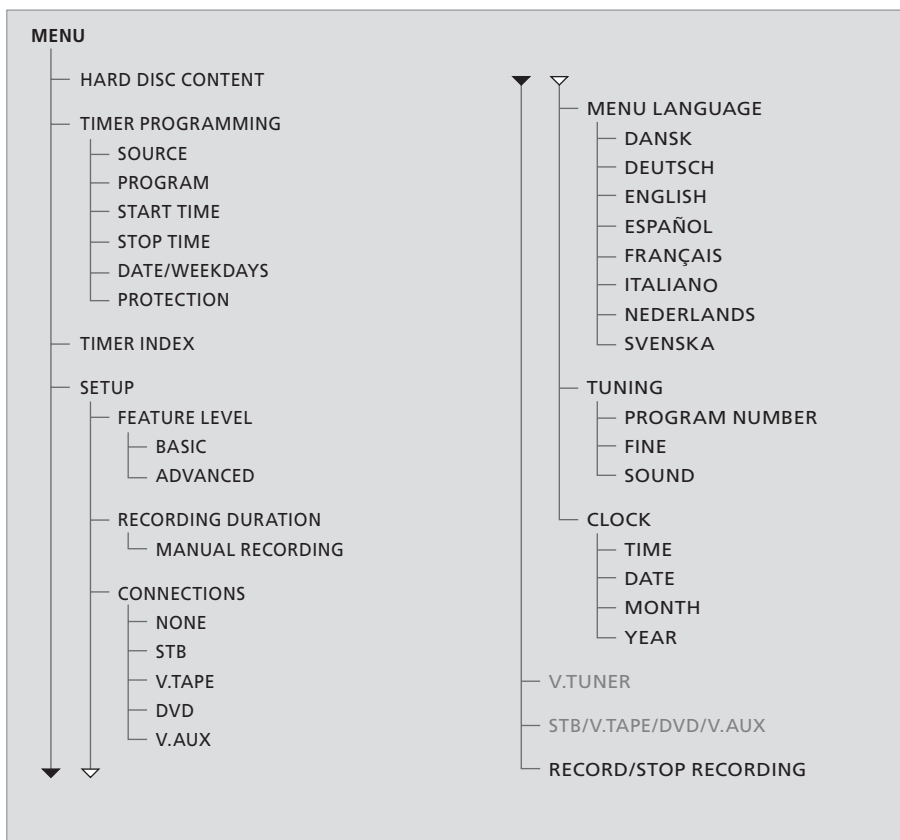

Za vstop v sistem menijev pritisnite VMEM* in nato zeleni gumb.

*OPOMBA! Na nekaterih daljinskih upravljalnikih Beo4 je gumb VMEM označen kot VTAPE.

Sistem menijev na naprednem nivoju upravljanja ADVANCED

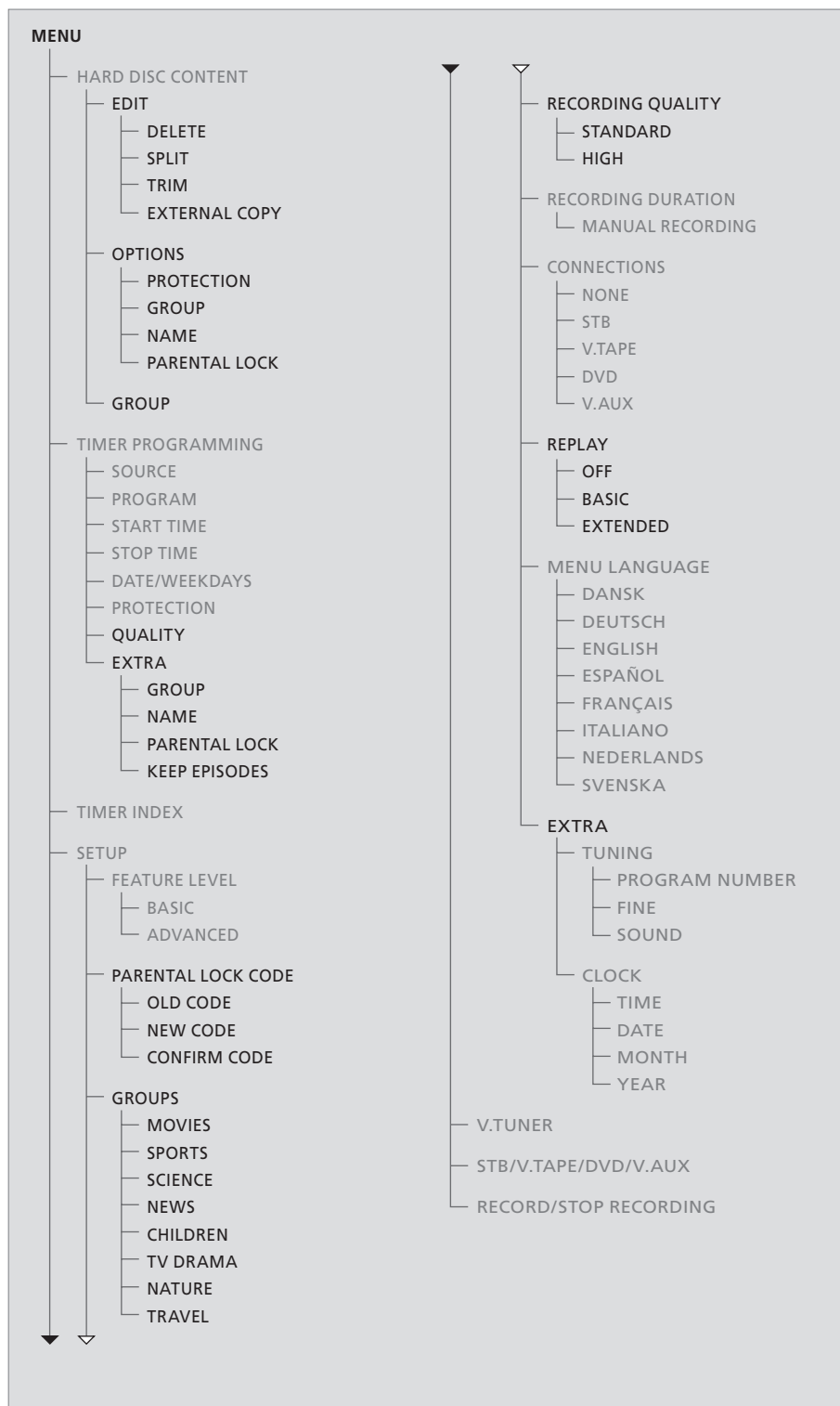

Funkcije, ki so na voljo na osnovnem nivoju upravljanja BASIC, so na voljo tudi na naprednem nivoju upravljanja ADVANCED.

Za vstop v sistem menijev pritisnite VMEM* in nato zeleni gumb.

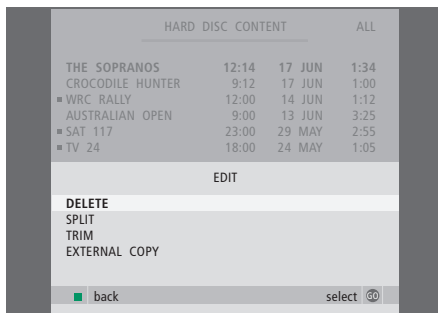
**Možnosti menija EDIT ...**

DELETE ... Brisanje izbranega posnetka.

SPLIT ... Razdelitev izbranega posnetka na dva.

TRIM ... Obrez ali brisanje začetka ali konca izbranega posnetka.

EXTERNAL COPY ... Kopiranje izbranega posnetka na napravo, priključeno na snemalnik na trdi disk, npr. videorekorder.

Ta meni je na voljo samo, če FEATURE LEVEL v meniju SETUP nastavite na ADVANCED.

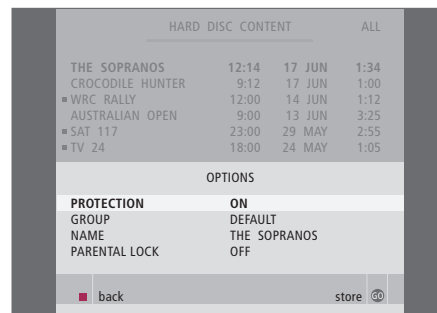
**Možnosti menija OPTIONS ...**

PROTECTION ... Izbrani posnetek izvemite iz funkcije samodejnega upravljanja s prostorom, ki izbriše najstarejše posnetke, da naredi prostor za nove. Možnosti sta ON in OFF.

GROUP ... Izbrani posnetek uvrstite v eno izmed osmih vnaprej določenih skupin: MOVIES, SPORTS, SCIENCE, NEWS, CHILDREN, TV DRAMA, NATURE in TRAVEL. Ostale posnetke lahko shranite v skupino DEFAULT.

NAME ... Izbrani posnetek poimenujte po lastni izbiri. Pritiskajte ▲ ali ▼ za izbiro črke in ◀ ali ▶ za premik med posameznimi črkami imena. Ko zaključite, pritisnite GO.

PARENTAL LOCK ... Izbranimu posnetku vklopite ali izklopite dostopne kode starševske zaščite. Možnosti sta ON in OFF.

Ta meni je na voljo samo, če FEATURE LEVEL v meniju SETUP nastavite na ADVANCED.

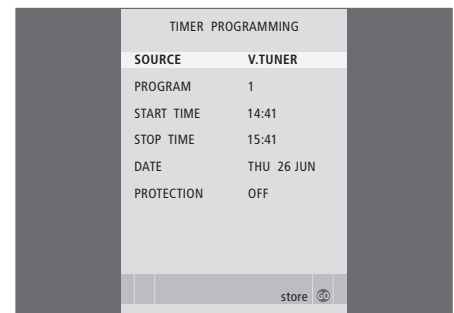
**Možnosti menija TIMER PROGRAMMING ...**

SOURCE ... Možnosti so:

V.TUNER ... Televizijski signal sprejemnika, ki je vgrajen v snemalniku na trdi disk. Ta vir je dostopen samo, če v meniju SETUP nastavite možnost REPLAY na BASIC ali EXTENDED.

STB ... Program iz naprave set-top-box, ki je priključena na snemalnik na trdi disk.

DTV ... Satelitski program ali program naprave set-top-box na enem od naslednjih televizorjev: BeoVision 7, BeoVision 6*, BeoVision 5*, BeoVision 4*, BeoVision 3–32, BeoVision Avant in BeoSystem 1.

V.AUX ... Satelitski program ali program naprave set-top-box na vseh ostalih televizorjih. Vir V.AUX izberite tudi za vir, ki je v meniju CONNECTIONS televizorja prijavljen kot vir V.AUX.

V.AUX2 ... Vir, ki je v meniju CONNECTIONS televizorja prijavljen kot vir V.AUX2.

PROGRAM ... Po izbiri vira izberite še številko programa.

*OPOMBA! Izberite nastavev DTV, če želite snemati satelitski program in ima vaš televizor vgrajen modul DVB-S ali če želite snemati program naprave set-top-box iz naprave set-top-box, ki je priključena na televizor.

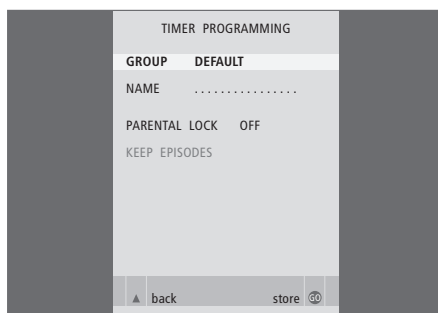

START TIME in STOP TIME ... Vnesite čas vklopa in izklopa snemanja.

DATE ... Datum, ko naj se časovnik izvede.

(WEEKDAYS) ... Pojavi se, ko označite DATE in na daljinskemu upravljalniku Beo4 pritisnete zeleni gumb. Prikazani so vsi dnevi tedna – začnejo se z M za ponedeljek (Monday).

PROTECTION ... Izberite, če želite posnetek vključiti ali izključiti iz funkcije upravljanja s prostorom.

Možnosti sta ON in OFF. Če vklopite zaščito dnevne ali tedenskega časovnika, s tem zaščitite vse epizode programa. Za več informacij glede upravljanja s prostorom pogledajte stran 19.

Če je FEATURE LEVEL nastavljen na ADVANCED, kot je opisano na strani 36, meni vsebuje še naslednje možnosti:

QUALITY ... Označuje kakovost snemanja.

Možnosti sta STANDARD in HIGH. Posnetek zasede manj prostora na trdemu disku, če izberete običajno kakovost STANDARD.

EXTRA ... Nudi dostop do naslednjih možnosti:

GROUP ... Označuje, v katero skupino naj bo posnetek uvrščen. Izberite eno izmed osmih razpoložljivih skupin ali DEFAULT.

NAME ... Posnetek poimenujte s pomočjo smernih gumbov za izbiro črk.

PARENTAL LOCK ... Omejite dostop do posnetka tistim, ki poznajo pravilno štirimestno kodo. S pomočjo številskih gumbov daljinskega upravljalnika Beo4 vnesite kodo. Za nadaljnje informacije o funkciji starševske zaščite si pogledajte poglavje 'Nastavljanje lastnosti' na strani 36.

KEEP EPISODES ... Izberite število epizod, ki jih želite shraniti, ko snemate program dnevno ali tedensko, npr. novice. Poraba prostora trdega diska je tako najmanjša. Možnosti so 1–7 in ALL. Če vklopite zaščito dnevne ali tedenskega časovnika, s tem zaščitite vse epizode programa.

Možnosti menija PARENTAL LOCK CODE ...

Po vnosu koda v meni lahko kodno zaščito uporabite za posnetke menija HARD DISC CONTENT in tudi za snemanja s časovnikom. Te posnetke si lahko pogledate šele potem, ko vnesete pravilno kodo.

Možnosti so:

OLD CODE ... Vpišite trenutno kodo.

NEW CODE ... Sem vpišite novo kodo, če jo želite spremeniti.

CONFIRM CODE ... Novo kodo vpišite še enkrat, da potrdite opravljeno spremembo.

TIMER INDEX			
TV	23	12:25-13:00	17 JUN
TV	TV 2 DK	14:00-14:45	17 JUN
V.AUX	THE SOPRANOS	22:00-23:20	19 JUN
TV	MTV	12:25-12:00	21 JUN
V.AUX 2	121	22:00-23:20	25 JUN
SAT	1222	2:00-3:20	25 AUG
V.AUX	AUSTRALIA	12:15-12:30	25 AUG
SAT	43	23:55-2:15	M-W---S
SAT	123	14:00-15:15	M--TF--
SAT	CROCODIL	16:10-17:15	-T-TF-S
TV	MTV	18:00-18:30	-T-TF-S
SAT	WRC RALL	13:00-13:45	---TF--

delete →
edit Ⓞ

Možnosti menija TIMER INDEX ...

Pregledate lahko, kateri časovniki čakajo na izvajanje, jih urejate in brišete. Če pride do prekrivanja časovnikov, je to označeno, ko je časovnik shranjen in prikazan v meniju TIMER INDEX.

FEATURE LEVEL	
BASIC	
ADVANCED	

store Ⓞ

Možnosti menija FEATURE LEVEL ...

V meniju FEATURE LEVEL lahko z izbiro ustreznega nabora funkcij nastavite želen način uporabe snemalnika na trdi disk:

BASIC ... Nudi dostop do funkcij snemanja in predvajanja, vključno s programiranjem časovnika, toda brez možnosti uvrščanja posnetkov v skupine, izbiranja kakovosti snemanja ali dodeljevanja starševske zaščite posnetkom.

ADVANCED ... Popoln nabor funkcij snemalnika na trdi disk.

PARENTAL LOCK CODE	
OLD CODE
NEW CODE
CONFIRM CODE

Možnosti menija PARENTAL LOCK CODE ...

V meniju PARENTAL LOCK CODE lahko nastavite kodo za omejevanje dostopa do vaših posnetkov. Po vnosu kode v meni lahko kodno zaščito uporabite za posnetke menija HARD DISC CONTENT in tudi za snemanja s časovnikom. Te posnetke si lahko pogledate šele potem, ko vnesete pravilno kodo. Možnosti so:

OLD CODE ... Vpišite trenutno kodo.

NEW CODE ... Sem vpišite novo kodo, če jo želite spremeniti.

CONFIRM CODE ... Novo kodo vpišite še enkrat, da potrdite opravljeno spremembo.

Ta meni je na voljo samo, če FEATURE LEVEL v meniju SETUP nastavite na ADVANCED.

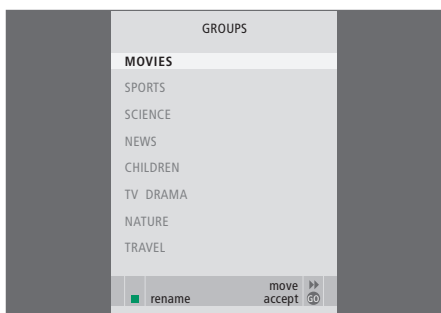

Možnosti menija GROUPS ...

Na voljo je osem vnaprej določenih skupin: MOVIES, SPORTS, SCIENCE, NEWS, CHILDREN, TV DRAMA, NATURE in TRAVEL. Ta imena skupin so samo predlogi. Katerokoli od osmih skupin lahko kadarkoli preimenujete in uvrstite posnetke v katerokoli skupino, ki jo izberete. Skupine, ki ne vsebujejo nobenih posnetkov, v meniju HARD DISC CONTENT niso prikazane.

Ta meni je na voljo samo, če FEATURE LEVEL v meniju SETUP nastavite na ADVANCED.

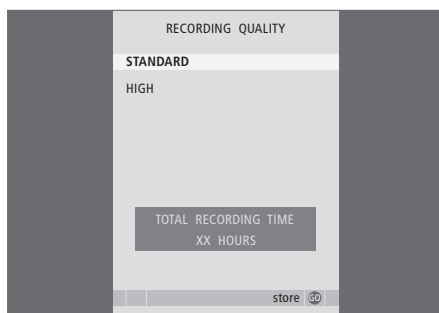

Možnosti menija RECORDING QUALITY ...

V meniju RECORDING QUALITY lahko posnetkom nastavite kakovost slike in zvoka. Možnosti sta STANDARD in HIGH. Ti dve nastavitvi določata, koliko prostora posnetek zavzame na trdem disku. Količina razpoložljivega prostora trdega diska je prikazana v meniju, ko označite nastavitvev.

Ta meni je na voljo samo, če FEATURE LEVEL v meniju SETUP nastavite na ADVANCED.

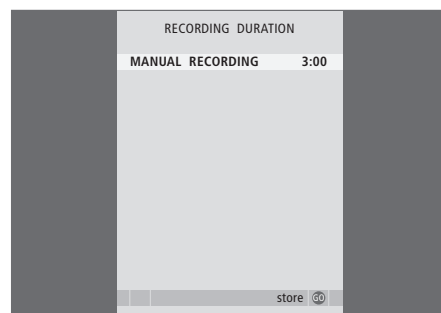

Možnosti menija RECORDING DURATION ...

V meniju RECORDING DURATION lahko nastavite privzet čas ročno vklopljenih snemanj posnetkov. To pomeni, da za prekinitvev ročno vklopljenega snemanja ob določenem času vaša prisotnost ni potrebna. Privzet čas snemanja vnesite s pomočjo številskih gumbov. Ko zaključite, pritisnite GO.

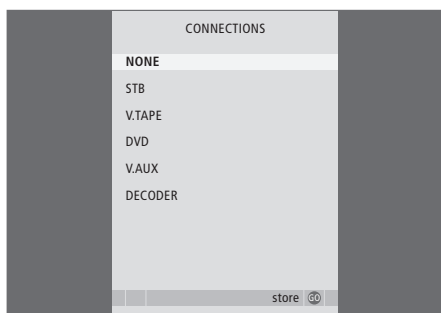

Možnosti menija CONNECTIONS ...

Prijavite vso opremo, ki ste jo priključili na snemalnik na trdi disk: napravo set-top-box (STB), videorekorder na kasete (V.TAPE), DVD-predvajalnik (DVD), dekodirnik (DECODER) ali ostalo opremo (V.AUX). pritisnite ▼, da označite napravo, ki ste jo priključili, in pritisnite GO, da nastavitve shranite. Če izberete nastavev STB, morate v seznamu najti vašo določeno napravo set-top-box.

Vso opremo, ki ste jo priključili preko vtičnice AUX snemalnika na trdi disk, morate prijaviti preko menija CONNECTIONS snemalnika na trdi disk in ne televizorja! Za nadaljnje informacije glede prijave priključene opreme si poglejte poglavje 'Nastavljanje lastnosti' na strani 36.

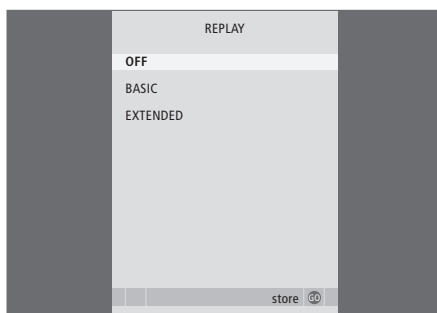

Možnosti menija REPLAY ...

Nastavev REPLAY določa, kdaj prične snemalnik na trdi disk shranjevati tekoči program v medpomnilnik ponovnega predvajanja. Možnosti so OFF, BASIC in EXTENDED. Kopiranje v medpomnilnik se v osnovni nastavitvi ponovitve predvajanja prične, ko začasno zaustavite tekoči program. Kopiranje v medpomnilnik se v razširjeni nastavitvi ponovitve predvajanja prične takoj, ko izberete vir, npr. vir V.TUNER. Tovarniško je nastavev REPLAY izklopljena OFF. *Pazite, ta nastavev onemogoči dostop do vira V.TUNER!* Za nadaljnje informacije glede ponavljanja predvajanja si poglejte poglavje 'Začasna zaustavitve in ponovno predvajanje tekočih programov' na strani 20.

Ta meni je na voljo samo, če FEATURE LEVEL v meniju SETUP nastavite na ADVANCED.

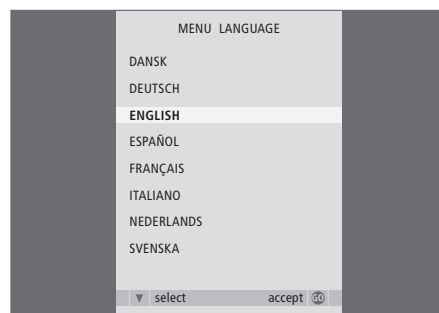

Možnosti menija MENU LANGUAGE ...

Izbirate lahko med razpoložljivimi jeziki.

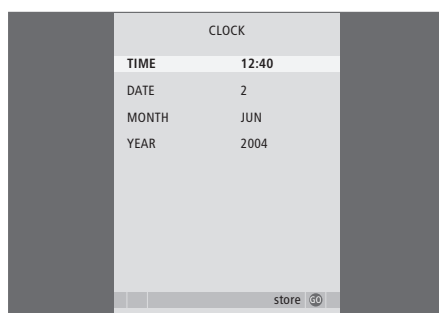
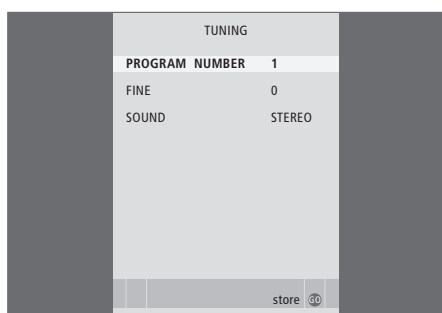

Možnosti menija TUNING ...

PROGRAM NUMBER ... Izberite številko programa.

FINE TUNE ... Natančno nastavljanje programa.

Natančna nastavev je mogoča v območju -8 – +8.

SOUND (mono, stereo ali jezik) ... Za določene programe je na voljo več različnih tipov zvoka, mono, stereo ali različni jeziki. Na ustreznih programih ali frekvencah izberite možnosti MONO (mono zvok FM / NICAM)
 MONO1 (mono, jezik 1)
 MONO2 (mono, jezik 2)
 MONO3 (mono, jezik 3)
 STEREO (stereo zvok NICAM/A2)
 STEREO2 (stereo, jezik 2).

Možnosti menija CLOCK ...

TIME ... Kaže čas.

DATE ... Kaže datum.

MONTH ... Kaže mesec.

YEAR ... Kaže leto.

Če je program oddajan v dveh jezikih in želite oba, lahko shranite program dvakrat, vsakič v drugem jeziku.

Stvarno kazalo

Brisanje

Brisanje časovnika, *11*
 Brisanje posnetka – ADVANCED, *28*
 Brisanje posnetka – BASIC, *19*

Daljinski upravljalnik Beo4

Daljinski upravljalnik Beo4, *5*
 Upravljanje priključene opreme neposredno z upravljalnikom Beo4 *35*

Dekoder

Priključitev dekoderja, *39*
 Priključna plošča, *41*

DVD

Priključitev snemalnika DVD, *39*
 Priključna plošča, *41*

Iskanje

Daljinski upravljalnik Beo4, *5*
 Pomikanje po ponovnem predvajanju, *21*
 Pomikanje skozi ponovno predvajanje po minutnih razmakih, *21*
 Pomikanje skozi posnetek, *15*
 Pomikanje skozi posnetek po minutnih razmakih, *15*
 Premik na določen čas v ponovnem predvajanju, *21*
 Premik na določen čas v posnetku, *15*
 Upočasnjeno ponovno predvajanje, *21*
 Upočasnjeno predvajanje, *15*

Jezik

Možnosti menija MENU LANGUAGE, *48*

Kopiranje

Kopiranje iz medpomnilnika za ponovno predvajanje, *22*
 Kopiranje na zunanji snemalnik, *31*

Naprava set-top-box

Meni Peripheral Unit Controller, *34*
 Neposredno upravljanje z upravljalnikom Beo4, *35*
 Uporaba menijev opreme, *35*
 Uporaba priključene opreme v povezanem prostoru, *35*

Nastavitev frekvenc

Možnosti menija TUNING, *49*
 Natančno nastavljanje televizijskih programov, *37*

Pomikanje

Daljinski upravljalnik Beo4, *5*
 Pomikanje po ponovnem predvajanju, *21*
 Pomikanje skozi posnetek, *15*

Ponovno predvajanje

Daljinski upravljalnik Beo4, *5*
 Kopiranje iz medpomnilnika za ponovno predvajanje, *22*
 Pomikanje po ponovnem predvajanju, *21*
 Pomikanje skozi ponovno predvajanje po minutnih razmakih, *21*
 Ponovno predvajanje programa, *21*
 Premik na določen čas v ponovnem predvajanju, *21*
 Upočasnjeno ponovno predvajanje, *21*
 Začasna zaustavitev ponovnega predvajanja, *21*
 Začasna zaustavitev programa, *20*

Postavitev

Navodila za postavitev, *38*
 Uvrščanje posnetkov v skupino, *24*

Predvajanje

Daljinski upravljalnik Beo4, *5*
 Izbiranje posnetka, *14*
 Pomikanje skozi posnetek, *15*
 Pomikanje skozi posnetek po minutnih razmakih, *15*
 Predvajanje posnetka, *14*
 Premik na določen čas v posnetku, *15*
 Samodejno predvajanje, *14*
 Upočasnjeno predvajanje, *15*
 Začasna zaustavitev in prekinitev predvajanja posnetka, *15*

Prikazovanje in meniji

Meni Peripheral Unit Controller, *34*
 Možnosti menija SETUP ..., *37*
 Pregledovanje posnetkov, *16*
 Pregled posnetkov v skupini, *24*
 Prikazovalnik na snemalniku, *6*
 Uporaba menijev opreme, *35*
 Uporaba zaslonkih menijev, *7*

Priključki

Možnosti menija CONNECTIONS, 48
 Priključna plošča, 41
 Priključ dodatne opreme, 39
 Priključ snemalnika na trdi disk na televizor, 39

Priključna plošča

Priključna plošča, 41
 Priključ snemalnika na trdi disk na televizor, 39

Skupine

Pregled posnetkov v skupini, 25
 Preimenovanje skupine, 26
 Premik skupine, 27
 Uvrščanje posnetkov v skupino, 24

Snemalnik s trdim diskom

Postavitev, 38
 Prikazovalnik, 6
 Priključna plošča, 41
 Priključ dodatne opreme na snemalnik na trdi disk, 39
 Priključ na televizor, 39
 Uporaba zaslonkih menijev, 7

Snemanje

Daljinski upravljalnik Beo4, 5
 Kopiranje iz medpomnilnika za ponovno predvajanje, 22
 Kopiranje na zunanji snemalnik, 31
 Pregled nastavljenih časovnikov, 11
 Snemanje s časovnikom, 10
 Snemanje s časovnikom preko teleteksta, 13
 Snemanje trenutno gledanega programa, 12
 Zaustavitev snemanja, 12

Snemanje s časovnikom

Brisanje časovnika, 11
 Pregled nastavljenih časovnikov, 11
 Snemanje s časovnikom, 10
 Snemanje s časovnikom preko teleteksta, 13
 Urejanje časovnika, 11

Starševski zaklep

Nastavitev kode starševskega zaklepa, 33
 Omejevanje dostopa do posnetkov, 32

Teletekst

Snemanje s časovnikom preko teleteksta, 13

Televizijski programi

Natančno nastavljanje televizijskih programov, 37
 Začasna zaustavitev in ponovno predvajanje tekočega programa, 20–21

Upravljanje s prostorom

Zaščita posnetka – ADVANCED, 30
 Zaščita posnetka – BASIC, 18

Ura

Možnosti menija CLOCK, 49
 Nastavitev ure in datuma, 37

Urejanje

Brisanje posnetka – ADVANCED, 28
 Brisanje posnetka – BASIC, 19
 Obrezovanje posnetka, 29
 Omejevanje dostopa do posnetkov – starševski zaklep, 32
 Poimenovanje posnetka, 30
 Preimenovanje skupine, 26
 Premik skupine, 27
 Razdeljevanje posnetka na dva dela, 28
 Urejanje časovnika, 11
 Zaščita posnetka – ADVANCED, 30
 Zaščita posnetka – BASIC, 18

Videorekorder na kasete

Kopiranje na zunanji snemalnik, 31
 Priključitev videorekorderja na kasete, 39

Vsebina

Meni HARD DISC CONTENT, 18
 Pregledovanje posnetkov, 16

Vzdrževanje

Čiščenje, 40
 Navodila za postavitve, 38

Začasna zaustavitev

Daljinski upravljalnik Beo4, 5
 Začasna zaustavitev in ponovno predvajanje tekočega programa, 20
 Začasna zaustavitev in prekinitev predvajanja posnetka, 14
 Začasna zaustavitev ponovnega predvajanja, 21

Zaščita

Zaščita posnetka – ADVANCED, 30
 Zaščita posnetka – BASIC, 18

Zaustavitev

Daljinski upravljalnik Beo4, 5
 Začasna zaustavitev in prekinitev predvajanja posnetka, 15
 Zaustavitev kopiranja na zunanji snemalnik, 31
 Zaustavitev snemanja, 12



Odpadna električna in elektronska oprema – varovanje okolja

Evropski parlament in Svet Evropske unije sta izdala Direktivo o odpadni električni in elektronski opremi. Namen direktive je preprečevanje tratenja električne in elektronske opreme in vzpodbujanje k ponovni uporabi, reciklaži in ostalim oblikam reševanja problematike takšnih odpadkov. Direktiva se nanaša na proizvajalce, distributerje in potrošnike.

Direktiva o odpadni električni in elektronski opremi obvezuje proizvajalce in končne uporabnike, da se električne in elektronske opreme in njenih delov znebijo na okolju prijazen način in da se oprema in odpadni deli ponovno uporabijo ali predelajo v material ali energijo.

Električne in elektronske opreme in delov ni dovoljeno odvreči skupaj z običajnimi gospodinjskimi odpadki, ampak jo je potrebno zbrati in odstraniti ločeno.

Izdelki in oprema, ki je primerna za ponovno uporabo, recikliranje ali ostale oblike ohranitve, je označena s prikazanim znakom.

Z uporabo v Sloveniji obstoječih posebnih sistemov odlaganja elektronske in električne opreme prispevate k zaščiti okolja, človeškega zdravja in k preudarni in racionalni uporabi naravnih virov. Zbiranje električne in elektronske opreme in odpadkov preprečuje možno onesnaženje narave z nevarnimi snovmi, ki so lahko prisotne v električnih in elektronskih izdelkih in opremi.

Prodajalec podjetja Bang & Olufsen vam bo pomagal in svetoval, kako v vaši državi poteka pravilno odlaganje odpadkov.

Nekateri manjši izdelki niso opremljeni z oznako. V tem primeru jo najdete v navodilih za uporabo, na garancijskem listu in natisnjene na embalaži.

CE Ta izdelek je narejen v skladu s pogoji, ki jih navajata direktivi EGS 89/336 in 73/23.

Podjetje Bang & Olufsen ne odgovarja za morebitno izgubo podatkov zaradi okvare trdega diska.

Informacija uporabnikom ...

Pri načrtovanju in razvoju izdelkov Bang & Olufsen upoštevamo potrebe naših uporabnikov, poleg tega pa si prizadevamo ustvariti izdelke, ki so preprosti in pripravljeni za uporabo.

Zato upamo, da si boste vzeli čas in nam sporočili vaše izkušnje z vašim izdelkom Bang & Olufsen. Vse, kar se vam zdi pomembno – pozitivno ali negativno – nam lahko pomaga v prizadevanjih, da naše izdelke še izboljšamo.

Hvala!

Če želite stopiti v stik z nami, obiščite naše spletno mesto ...

www.bang-olufsen.com

ali pišite na: Bang & Olufsen a/s
BeoCare
Peter Bangs Vej 15
DK-7600 Struer

ali pošljite faks:
Bang & Olufsen
BeoCare
+45 97 85 39 11 (faks)

Pridržujemo si pravico, da tehnične podatke, funkcije in njihovo uporabo spremenimo brez predhodnega obvestila.

